



## Viacúčelový priemyselný vysávač

10029117

**KLARSTEIN**

## Vážený zákazník,

gratulujeme Vám k zakúpeniu produktu.

Prosím, dôkladne si prečítajte manuál a dbajte na nasledovné pokyny, aby sa zabránilo škodám na zariadení. Za škody spôsobené nedodržaním inštrukcií a pokynov neručíme.

## Obsah

Technické dáta	2
Bezpečnostné pokyny	3
Opis produktu	4
Prevádzka	6
Ochranné zariadenie	8
Čistenie a starostlivosť	8
Informácie o likvidácii	9
Vyhlásenie o zhode	9

## Technické dáta

Číslo položky	10029117
Napätie a frekvencia	230 V 50 Hz
Výkon	2000 W
Príkion zásuvky	max. 1600 W

## Bezpečnostné pokyny

- Pred prevádzkou skontrolujte, či je príkon zdroja napájania rovnaký ako špecifikácia na štítku.
- Nepoužívajte prístroj na horľavom a výbušnom mieste, iskra motora by mohla spôsobiť požiar.
- Neupchajte otvory mohlo by dôjsť k zvýšeniu teploty a poškodeniu motora.
- Nevysávajte horľavé a výbušné predmety, ako sú cigareta, benzín atď.
- Nevysávajte ostré predmety.
- Nevysávajte žiadne predmety, ktoré sa ľahko prichytia na filter, napríklad vápenatý prášok, sadrový a grafitový prášok, ktorý zablokuje ventiláciu a poškodí motor.
- Neprevracajte prístroj, do motora vnikne voda a poškodí ho.
- Ak z otvoru pre prívod vzduchu vyteká voda, neprevracajte prístroj, do motora vnikne voda a poškodí ho
- Vypnite zariadenie a po každom použití odpojte zástrčku.
- Udržujte prístroj v dostatočnej vzdialenosti od silného slnečného svetla a miest s vysokou teplotou, mohlo by dôjsť k deformácii plastových častí.
- Neťahajte, neskrúcajte a nešliapte po hadici, mohlo by dôjsť k poškodeniu.
- Neponárajte kryt do vody a neumývajte ho vodou, voda prenikne do elektrických častí a môže spôsobiť zranenie osôb. Správny postup by mal byť: ponorte utierku do vody a potom vyžmýkajte, aby bola suchá. Znečistenú časť jemne utrite.

## Opis produktu

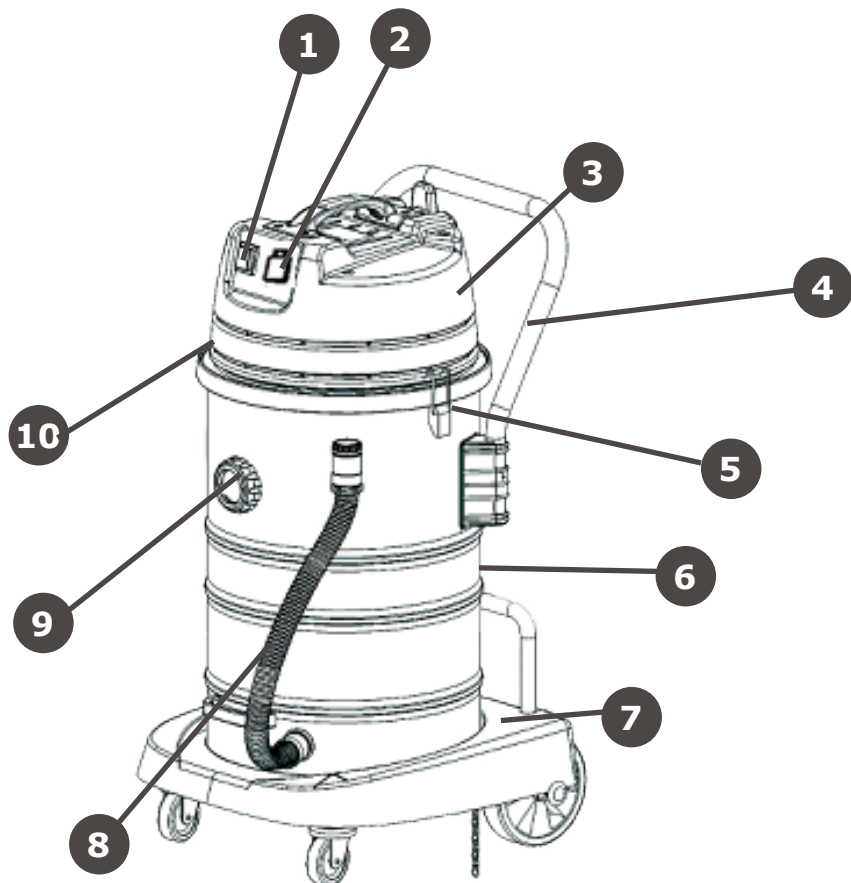

1. vypínač

2. zásuvka

3. vrchný kryt

4. rukoväť

5. zámok

6. nádoba

7. podstavec

8. odtoková hadica

9. prívod vzduchu

10. kryt nádoby

## Príslušenstvo

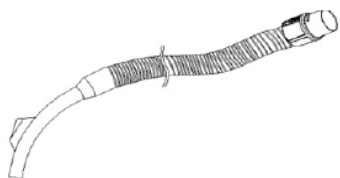

hadica na vysávanie

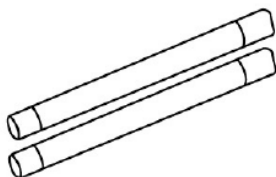

trubice



štetinový nástavec



HEPA filter



úzky nástavec



štetinový nástavec na vysávanie podlahy

# Prevádzka

## Zapojenie

Zasuňte konektor hadice do otvoru pre prívod vzduchu, ako ukazuje obrázok, skontrolujte, či je spojovací článok pevne pripevnený.



Stlačte tlačidlo konektora, ako ukazuje obrázok a vyťahnite konektor von, keď chcete vytriahnuť konektor hadice zo zariadenia.

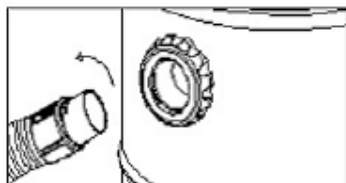

Pripojte všetko príslušenstvo, ako ukazuje obrázok

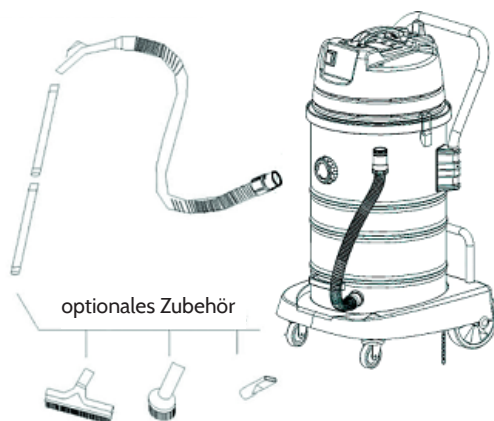

## Používajte správne príslušenstvo podľa rôznych situácií

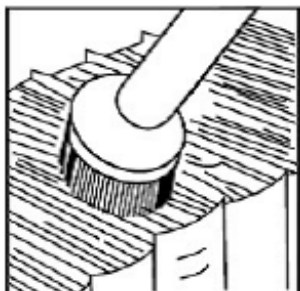

Štetinový nástavec na knižnicu, okno, stôl.



štetinový nástavec na vysávanie podlahy a koberca atď.

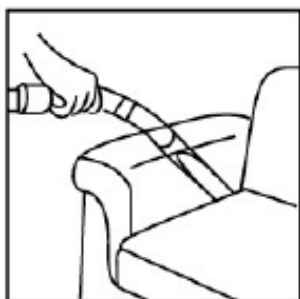

Úzky nástavec na štrbiny, rohy atď.

## Ochranné zariadenie

### Osobitné pokyny týkajúce sa ochranného zariadenia

1. Keď je nádoba plná vody, ochranné zariadenie začne pracovať. V tomto okamihu zmizne sací výkon. Prístroj vydáva zvuk, ktorý značí, že motor beží vysokou rýchlosťou. Za týchto okolností by ste mali odpojiť zdroj elektrickej energie, a odstrániť vodu. Potom prístroj znova poskladajte a zapnite ho. Prístroj začne normálne pracovať.
2. Keď sa zariadenie prevráti, ochranné zariadenie začne pracovať. Mali by ste odpojiť zdroj elektrickej energie a zariadenie vrátiť do vodorovnej polohy, potom skontrolujte, či voda vstúpila do motora. Nechajte prístroj uschnúť.
3. Keď sa ochranné zariadenie zapne, a motor naďalej funguje, poškodí sa a spôsobí požiar. Za týchto okolností by ste mali prestať zariadenie používať, vypnúť motor a vyčistiť vodu, potom môžete prístroj začať opäť používať.

## Zásuvka

Ak chcete použiť zásuvku, otvorte kryt. Potom zasuňte zástrčku do zásuvky.

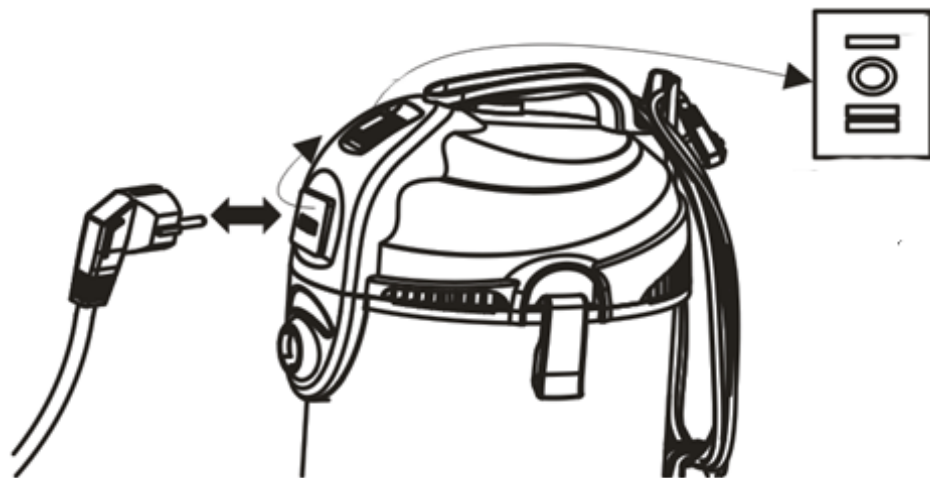

V závislosti od polohy prepínača je vysávač zapnutý alebo vypnutý:

I	Zásuvka nie je elektrifikovaná. Vysávač funguje.
O	Zásuvka je elektrifikovaná. Vysávač je vypnutý.
II	Vysávač je vypnutý. Ak je zástrčka používaná externým zariadením, vysávač začne fungovať po 5 až 8 sekundách. Ak sa pripojené zariadenie vypína, bude vysávač



## Čistenie a starostlivosť

### Čistenie nádoby

Po použití alebo keď je nádoba plná prachu, ktorý spôsobuje podstatné zníženie sacieho výkonu, by ste mali odpojiť zdroj elektrickej energie a vyčistiť nádobu od prachu.

1. Otvorte zámok a nadvihnite horný kryt.
2. Odstráňte filtračný vrečko a vysypte prach z nádoby.
3. Nasadte späť filtračné vrečko
4. Nasadte späť horný kryt.

### Čistenie filtračného vrečka

Filtračný vrečko je potrebné umývať čistou a teplou vodou, vtedy keď je pokryté prachom.

1. Vyberte filter.
2. Umyte
3. Usušte

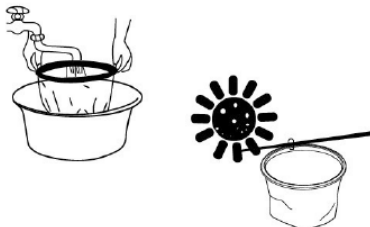

## Pokyny k likvidácii



Podľa Európskeho nariadenia odpadu 2002/96 /EÚ tento symbol na výrobku alebo na jeho obale znamená, že výrobok nepatrí do domáceho odpadu. Na základe smernice by sa mal prístroj odovzdať na príslušnom zbernom mieste pre recykláciu elektrických a elektronických zariadení. Zabezpečením správnej likvidácie výrobku pomôžete zabrániť možným negatívnym dopadom na životné prostredie a ľudské zdravie, čo by inak mohol byť dôsledok nesprávnej likvidácie výrobku. Pre detailnejšie informácie o recyklácii tohto výrobku sa obráťte na svoj Miestny úrad alebo na odpadovú a likvidačnú službu Vašej domácnosti.

## Vyhlásenie o zhode



**Výrobca:** Chal-Tec GmbH, Wallstraße 16,10179 Berlin, Deutschland

Tento produkt je v súlade s nasledovnými európskymi smernicami:

2004/108/EG (EMV)  
2006/95/EG (LVD)  
2011/65/EU (RoHS)

# KLARSTEIN