



Elektrický krb

10031557

KLARSTEIN

Vážený zákazník,

gratulujeme Vám k zakúpeniu produktu.

Prosím, dôkladne si prečítajte manuál a dbajte na nasledovné pokyny, aby sa zabránilo škodám na zariadení. Za škody spôsobené nedodržaním inštrukcií a pokynov neručíme.

Technická špecifikácia

Číslo produktu	10031557
Napájanie	220-240 V ~ 50-60 Hz
Výkon	1800 W

Bezpečnostné pokyny

- Používajte zariadenie až po tom, ako bolo bezpečne upevnené podľa pokynov, ktoré sú uvedené v tomto návode na obsluhu.
- Pred použitím a zapojením zariadenia do siete skontrolujte, či napätie na výrobnom štítku zodpovedá miestnej sieti.
- Skontrolujte kábel z času na čas, či nie je poškodený. Zariadenie viac nepoužívajte, ak kábel alebo časti zariadenia vykazujú nejaké poškodenia.
- Ak je napájací kábel poškodený, musí byť vymenený kvalifikovaným technikom, aby sa predišlo nebezpečenstvu.
- Udržujte nábytok, závesy a iné horľavé materiály vo vzdialenosti minimálne 1 meter od zariadenia.
- Nenechávajte zariadenie počas používania bez dozoru.
- Nenechávajte zariadenie bez dozoru, keď je zapojené do siete.
- Udržujte deti v dostatočnej vzdialenosti od tohto zariadenia.
- Toto zariadenie je určené len pre súkromné použitie a nesmie byť použité na priemyselné účely.
- Nepoužívajte toto zariadenie po poruche, pri vade alebo ak je akýmkoľvek spôsobom poškodené.
- Opravy elektrických spotrebičov by mali byť vykonávané iba škoľeným odborným personálom.
- Nesprávne vykonané opravy môžu vážne ohroziť používateľa.
- Neumiestňujte napájací kábel pod koberce alebo pokrývky.
- Napájací kábel nesmie visieť cez ostré hrany alebo prísť do kontaktu s horúcimi povrchmi.
- Aby sa zabránilo prehriatiu, vykurovacie zariadenie nesmie byť zakryté.
- Nikdy zariadenie neponárajte do vody alebo iných tekutín.
- Nepoužívajte toto vykurovacie zariadenie v bezprostrednom okolí vane, sprchovacieho kúta alebo plaveckého bazéna.
- Nepoužívajte zariadenie vo vonkajšom prostredí.
- Nedotýkajte sa elektrickej zástrčky mokrymi rukami.
- Nepoužívajte zariadenie na horúcich povrchoch alebo v ich blízkosti.
- Zariadenie nepoužívajte s poškodeným káblom.
- Pred čistením zariadenia sa uistite, že je odpojené zo siete a že je úplne vychladnuté.
- Nečistite zariadenie pomocou prostriedkov na drhnutie alebo s chemikáliami.

- Nikdy nepoužívajte príslušenstvo, ktoré nie je odporúčané alebo dodané výrobcom. Pre používateľa by to mohlo predstavovať nebezpečenstvo alebo môže dôjsť k poškodeniu zariadenia.
- Deti vo veku od 8 rokov, fyzicky aj psychicky postihnutí ľudia by mali používať zariadenie len v prípade, že boli vopred dôsledne oboznámení zodpovednou osobou o funkciách a bezpečnostných opatreniach zariadenia.
- Dajte pozor, aby sa deti nehrali so zariadením.
- Nedvíhajte zariadenie za čelný panel.
- Vyhrievacie zariadenie nesmie byť umiestnené tesne pod elektrickou zásuvkou.
- Udržujte vykurovaciu platňu vzdialenú najmenej 1000 mm od stropu alebo iných objektov, aby bolo zabezpečené optimálne vetranie.
- Aby sa predišlo ohrozeniu náhodného resetovania tepelného spínača, nesmie byť toto zariadenie zásobované pomocou externého spínacieho zariadenia, napríklad zapojením k časovaču alebo do spínacieho obvodu, ktoré pravidelne zapínajú a vypínajú napájanie zariadenia prúdom.
- Kúrenie nie je vybavené zariadením pre reguláciu teploty v miestnosti. Nepoužívajte toto ohrievacie zariadenie v malých miestnostiach, keď sú obsadené osobami, ktoré nie sú schopné miestnosť samostatne opustiť, pokiaľ nie je zabezpečený neustály dozor.
- Deti do 3 rokov veku by mali byť držané v dostatočnej vzdialenosti od zariadenia, ak nie sú neustále sledované.
- UPOZORNENIE: Niektoré časti tohto produktu môžu byť veľmi horúce a môžu spôsobiť popáleniny. Špeciálna pozornosť je potrebná predovšetkým vtedy, keď sú prítomné deti a zraniteľné osoby.
- Čistenie a údržba nesmie byť vykonávaná deťmi bez dozoru.

Inštalácia

Obsah balenia

- Vykurovacie zariadenie
- Držiak na stenu
- Upevňovacie skrutky a hmoždinky
- Diaľkový ovládač
- Návod na obsluhu
- Okruhiaky

Užitočné tipy pred montážou

- Prosím, uskladnite obaly dostatočne dlho, pokiaľ neskontrolujete kompletnosť obsahu balenia.
- Montážna sada obsahuje malé predmety, ktoré by mali byť mimo dosahu malých detí.
- Odporúčame Vám otvoriť upevňovací balíček a jeho obsah vložiť do malej nádoby. Tým znížite riziko straty malých kúskov.

Pokyny k inštalácii

- Zariadenie zapojte až vtedy, keď bude riadne pripevnené k stene, a najskôr si kompletne prečítajte pokyny.
- Dodržiavajte uvedené minimálne vzdialenosti.
- Dajte pozor, aby sa napájací kábel počas inštalácie zariadenia nepoškodil.
- Pri vŕtaní otvorov buďte opatrní.
- Zariadenie je navrhnuté tak, aby bolo na trvalo umiestnené na stenu s výškou stropu najmenej 3 m. Nástenný držiak musí byť namontovaný vodorovne a kábel musí viesť do pravého dolného rohu zariadenia.

- Aby bolo možné krb optimálne pozorovať, odporúčame Vám namontovať zariadenie do výšky 600 mm nad podlahou (pozri obrázok 1).
- Udržujte vykurovaciu platňu vzdialenú najmenej 1000 mm od stropu alebo iných objektov, aby bola zabezpečená jej optimálna ventilácia.

Návod na inštaláciu

1. Označte na stene montážne polohy štyroch horných skrutiek podľa odporúčaných upevňovacích rozmerov (pozri obrázok 2). Potom vyvrtajte v stene otvory 6-kovým vrtákom.
2. Pripevnite nástenný držiak pomocou priložených hmoždiniek a skrutiek.
3. Opatrne zdvihnite krb a uistite sa, že horná hrana krbu dolieha na nástenný držiak (pozri obrázok 2 v kruhu) a že je umiestnený v strede.
4. Dôsledne krb na stene vyrovnajte. Nepúšťajte ho, kým nesedí bezpečne.
5. Použite obe malé skrutky pre upevnenie vyhrievacej platne na stenu (pozri obrázok 2).
6. Vybalte z vrecúška okruhliaky a rozložte ich pozdĺž svietiacej jednotky.

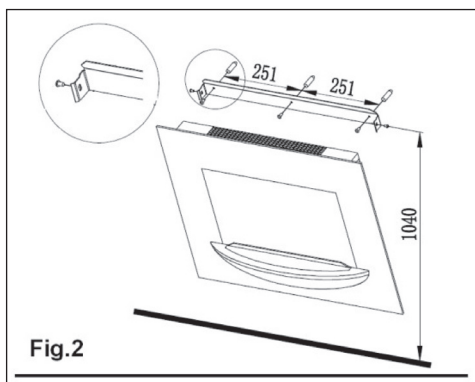
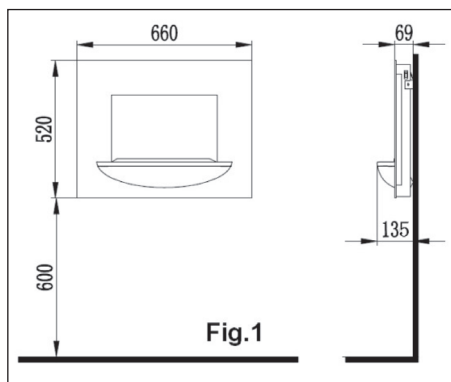

Obsluha zariadenia a funkcie

Návod na použitie







Zariadenie možno ovládať buď pomocou vypínača na pravej hornej strane krbu, alebo pomocou dodávaného diaľkového ovládača.

Bezpečnostné vypnutie

Toto zariadenie je vybavené bezpečnostným vypnutím, ktoré reaguje, keď sa krb prehreje (napr. kvôli zablokovaným ventilačným otvorom). Z bezpečnostných dôvodov sa potom krb nezapne znovu automaticky. Predtým, ako zariadenie znovu zapnete, odpojte zástrčku z elektrickej zásuvky a počkajte najmenej 15 minút. Potom znovu pripojte napájací kábel a zariadenie zapnite.







Manuálne ovládanie

Ovládací panel možno nájsť na prednej strane zariadenia. Skôr, ako budete môcť používať jeho funkcie, musí byť zapnutý pohotovostný spínač vpravo na zariadení.

	Stlačte toto tlačidlo pre zapnutie zariadenia a pre zapnutie efektu ohňa. Červená kontrolka sa rozsvieti a signalizuje, že zariadenie je zapnuté
	Stlačte toto tlačidlo pre nastavenie farby plameňa.
	Stlačte toto tlačidlo pre nastavenie teploty v rozmedzí 10-32 °C. Na obrazovke sa zobrazí nastavená teplota. Po dokončení nastavenia teploty obrazovka zobrazuje teplotu v miestnosti.
	Stlačte toto tlačidlo pre nastavenie času od 1 hodiny do 12 hodín. Na obrazovke sa zobrazuje nastavený čas.
	Jeden raz stlačte toto tlačidlo pre výber nízkeho nastavenia vykurovania (900 W). Ak chcete stupeň vykurovania vypnúť, stlačte tlačidlo dvakrát.
	Jeden raz stlačte toto tlačidlo pre výber vysokého nastavenia vykurovania (1800 W). Ak chcete stupeň vykurovania vypnúť, stlačte tlačidlo dvakrát.

Dial'kový ovládač

Skôr, ako budete môcť používať funkcie zariadenia, musí byť zapnutý pohotovostný spínač vpravo na zariadení.

	Stlačte toto tlačidlo pre zapnutie zariadenia a pre zapnutie efektu ohňa. Červená kontrolka sa rozsvieti a signalizuje, že zariadenie je zapnuté.
	Stlačte toto tlačidlo pre nastavenie farby plameňa.
	Stlačte toto tlačidlo pre nastavenie teploty v rozmedzí 10-32 °C. Na obrazovke sa zobrazí nastavená teplota. Po dokončení nastavenia teploty obrazovka zobrazuje teplotu v miestnosti. Použite tlačidlá [+] a [-] pre zvýšenie alebo zníženie teploty.
	Stlačte toto tlačidlo pre nastavenie času od 1 hodiny do 12 hodín. Na obrazovke sa zobrazuje nastavený čas. Použite tlačidlá [+] a [-] pre zvýšenie alebo zníženie hodnoty času.
	Jeden raz stlačte toto tlačidlo pre výber nízkeho nastavenia vykurovania (900 W). Ak chcete stupeň vykurovania vypnúť, stlačte tlačidlo dvakrát.
	Jeden raz stlačte toto tlačidlo pre výber vysokého nastavenia vykurovania (1800 W). Ak chcete stupeň vykurovania vypnúť, stlačte tlačidlo dvakrát.

Čistenie a údržba

- Varovanie: Pred čistením a údržbou krbu vyťahnite zástrčku z elektrickej zásuvky a počkajte, kým sa zariadenie vychladí.
- Ak sú batérie v diaľkovom ovládači vybité, nahradte ich batériami rovnakého typu (2 x 1,5 V AAA). Uistite sa, že sú batérie v diaľkovom ovládači vložené správne.
- Tento výrobok nepoužíva pre vytvorenie efektu plameňa štandardné žiarovky. Zariadenie používa elektronicky ovládaný systém LED diód pre vytvorenie efektu plameňa, takže nie je potrebné nahrádzať žiadne časti zariadenia. V tomto zariadení sa nenachádzajú žiadne diely, ktoré by potrebovali údržbu používateľom. Opravy smú vykonávať len kvalifikovaní špecialisti.

Čistenie

Pre bežné čistenie používajte mäkkú, čistú handričku. Nikdy nepoužívajte abrazívne alebo chemické čistiace prostriedky. Sklenenú časť umývajte opatrne mäkkou handričkou, nepoužívajte žiadne čističe skla

Pokyny k likvidácii



Podľa Európskeho nariadenia o odpadu 2012/19/EÚ tento symbol na výrobku alebo na jeho obale znamená, že výrobok nepatrí do domáceho odpadu. Na základe smernice by sa mal prístroj odovzdať na príslušnom zbernom mieste pre recykláciu elektrických a elektronických zariadení. Zabezpečením správnej likvidácie výrobku pomôžete zabrániť možným negatívnym dopadom na životné prostredie a ľudské zdravie, čo by inak mohol byť dôsledok nesprávnej likvidácie výrobku. Pre detailnejšie informácie o recyklácii tohto výrobku sa obráťte na svoj Miestny úrad alebo na odpadovú a likvidačnú službu Vašej domácnosti.

Váš produkt obsahuje baterky zahrnuté v Európskej smernici. 2006/66/EG neumožňuje vyhadzovania bateriek do komunálneho odpadu. Informujte sa o možnostiach zberu batérií. Správny zber a likvidácia batérií pomáha chrániť potenciálne negatívne následky na životné prostredie a ľudské zdravie.

Vyhlásenie o zhode

Výrobca: Chal-Tec GmbH, Wallstraße 16, 10179 Berlin, Deutschland.



Tento produkt je v súlade s nasledovnými európskymi smernicami:

2014/30/EU (EMV)

2014/35/EU (LVD)

2011/65/EU (RoHS)