

Simplicity

COLLECTION

SK

SK

NÁVOD NA POUŽITIE

VSTAVANÉ RÚRY NA PEČENIE

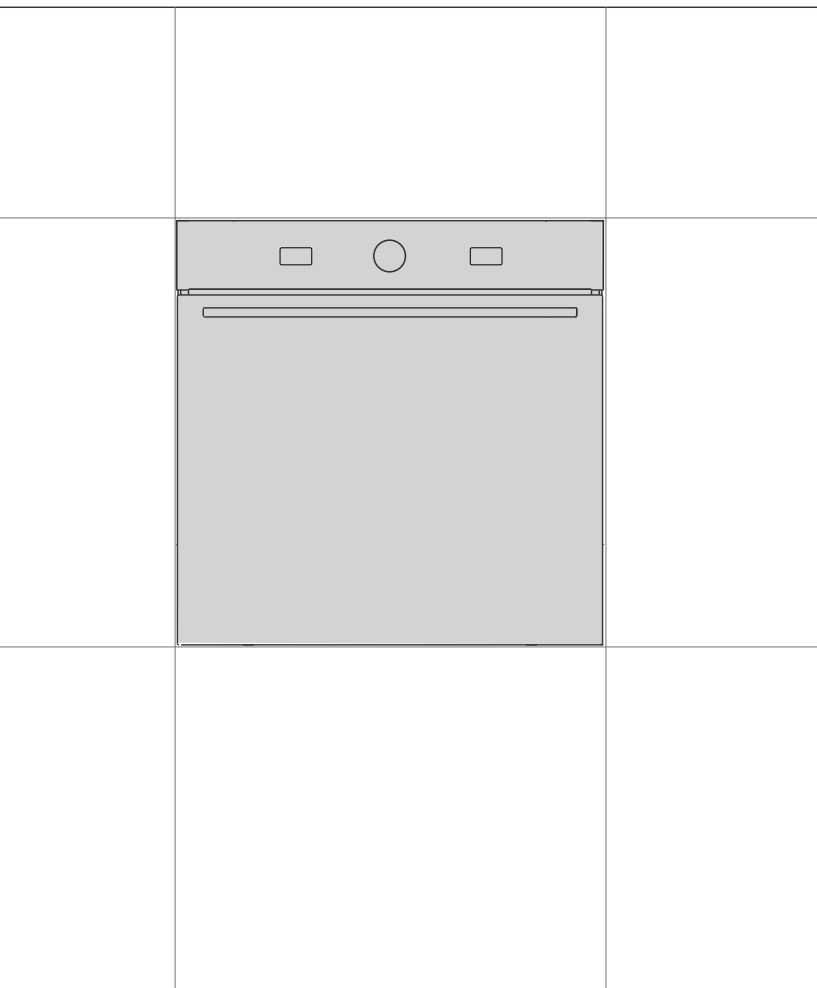

Ďakujeme vám za dôveru a kúpu nášho spotrebiča.

Tento podrobný návod na použitie sa dodáva pre jednoduchšie použitie tohto výrobku. Návod by vám mal pomôcť dozvedieť sa potrebné informácie o vašom novom spotrebiči čo možno najrýchlejšie.

Uistite sa, že ste dostali nepoškodený spotrebič. Ak zistíte, že bol počas prepravy poškodený, kontaktujte, prosím, predajcu, od ktorého ste spotrebič kúpili, alebo miestny sklad, z ktorého bol dodaný. Telefónne číslo môžete nájsť na faktúre alebo dodacom liste.

Návod na inštaláciu a pripojenie je dodaný na samostatnom liste

Návod na použitie, inštaláciu a pripojenie spotrebiča nájdete aj na našej webovej stránke:

<http://www.gorenje.com>

V manuáli sú použité nasledujúce symboly s príslušným významom:

 **INFORMÁCIA!**
Informácia, rada, tip alebo odporúčanie

 **VAROVANIE!**
Upozornenie – hrozí všeobecné nebezpečenstvo



Je dôležité, aby ste si pozorne prečítali tieto pokyny.

Obsah

Bezpečnostné opatrenia	4
Ďalšie dôležité bezpečnostné varovania	6
Popis zariadenia	7
Typový štítok - údaje o spotrebiči	7
Ovládacia jednotka	8
Vybavenie spotrebiča	9
Vodidlá	9
Vypínač dvierok rúry	10
Chladiaci ventilátor	10
Vybavenie a príslušenstvo rúry	10
Pred prvým použitím spotrebiča	12
Prvé spustenie spotrebiča	12
Výber nastavenia	13
VÝBER REŽIMU	13
NASTAVENIE TEPLoty PEČENIA	16
ČASOVÉ FUNKCIE	16
Začiatok procesu pečenia	19
Koniec pečenia a vypnutie rúry	19
VÝBER VŠEOBECNÝCH NASTAVENÍ	20
Detská poistka	21
Všeobecné tipy na pečenie	22
Tabuľka k pečeniu	23
Údržba a čistenie	28
Čistenie rúry pomocou programu Aqua clean	29
Odstránenie drôtených a pevných výsuvných vodiacich prvkov.	30
Demontáž a montáž dvierok a skla dvierok.	31
Výmena žiarovky	32
Tabuľka problémov a ich riešení	33
Špeciálne upozornenia a hlásenie chýb	33
Likvidácia	34
Test jedla	35

Bezpečnostné opatrenia



DÔLEŽITÉ BEZPEČNOSTNÉ POKYNY- Pozorne si prečítajte tento návod a odložte si ho pre prípadné použitie v budúcnosti.

Spotrebič musí byť zapojený do pevného elektrického vedenia, ktoré obsahuje zariadenia na odpojenie. Pevné elektrické vedenie musí byť v súlade s elektroinštalačnými predpismi.

Prostriedky na odpojenie sa musia zabudovať do pevného vedenia v súlade s predpismi.

Spotrebič nesmie byť inštalovaný za dekoratívnymi dverami, aby nedošlo k prehrievaniu.

Ak je napájací kábel poškodený, musí ho vymeniť výrobca, zákaznícky servis výrobcu alebo kvalifikovaný technik, aby sa zabránilo nebezpečenstvu (len pre spotrebiče dodávané s prípojným káblom).

Zariadenie sa počas prevádzky intenzívne zohrieva. Dajte pozor, aby ste sa nedotkli ohrevných telies vo vnútri rúry.

Deti vo veku osem rokov a viac, ako aj osoby so zníženými fyzickými, zmyslovými a duševnými schopnosťami alebo s nedostatkom vedomostí a skúseností môžu používať tento prístroj pod primeraným dohľadom alebo ak dostali príslušné pokyny týkajúce sa bezpečného používania prístroja a ak chápu riziká spojené s jeho používaním. Deti by sa nemali hrať so spotrebičom alebo ho bez náležitého dozoru čistiť alebo na ňom vykonávať údržbu.

POZOR: Prístupné časti sa môžu počas používania zahriať. Malé deti by sa nemali zdržiavať v blízkosti spotrebiča.

VAROVANIE: Spotrebič a niektoré jeho prístupné časti sa počas používania veľmi zahrejú. Dajte pozor, aby ste sa nedotkli ohrevných telies. Deti mladšie ako osem rokov by mali byť pod stálym dozorom.

Spotrebič nie je určený na ovládanie pomocou externých časovačov alebo samostatného diaľkového ovládacieho systému.

Na čistenie skla na dverách rúry alebo skla na príklope varnej dosky nepoužívajte drsné čistiace prostriedky ani ostré kovové škrabky, pretože môžu poškodiť povrch, následkom čoho by mohlo sklo prasknúť.

Spotrebič nečistite parou alebo vysokotlakovými čističmi, pretože hrozí nebezpečenstvo úrazu elektrickým prúdom.

UPOZORNENIE: Pred výmenou žiarovky skontrolujte, či je zariadenie odpojené zo siete, aby ste sa vyhli riziku zásahu elektrickou energiou.

Nikdy nelejte vodu na dno rúry. V dôsledku veľkého rozdielu teplôt môže dôjsť k poškodeniu smaltu.

Ďalšie dôležité bezpečnostné varovania

Tento spotrebič je určený len na domáce použitie. Nepoužívajte ho na iné účely, ako napríklad vykurovanie miestnosti, sušenie domácich zvierat alebo iných zvierat, papiera, látok, byliniek a pod., pretože to môže viesť k úrazu alebo spôsobiť požiar.

Spotrebič musí byť zapojený do pevného elektrického vedenia, ktoré obsahuje zariadenia na odpojenie. Pevné elektrické vedenie musí byť v súlade s elektroinštalačnými predpismi.

Spotrebič nezdvíhajte tak, že ho držíte za rukoväť dvierok.

Závesy dverí sa môžu pod nadmernou záťažou poškodiť. Na otvorené dvierka rúry nestúpajte, ani si na ne sadajte, ani sa o ne neopierajte. Na dvierka rúry taktiež nekladte ťažké predmety.

Ak sa káble iných spotrebičov umiestnených v blízkosti tohto spotrebiča zamotajú do dvierok rúry, môžu sa poškodiť a spôsobiť skrat. Preto sa postarajte o to, aby boli napájacie káble iných spotrebičov v bezpečnej vzdialenosti.

Počas používania sa dvierka rúry zohrejú na vysokú teplotu. Inštaláciu tretieho skla alebo dodatočnej ochrany znížite teplotu vonkajšieho povrchu (platí len pre určité modely).

Uistite sa, že ventily nie sú nikdy prikryté alebo inak zablokované.

Neobkladajte steny rúry hliníkovou fóliou a na jej dno neodkladajte plechy ani akýkoľvek iný riad. Vyššie uvedené znižuje cirkuláciu vzduchu v rúre, brzdí a spomaľuje priebeh pečenia a ničí smalt.

Odporúčame vám, aby ste neotvárali dvierka rúry počas pečenia – každým otvorením sa stráca energia a zvyšuje sa hromadenie kondenzátu.

Pri otváraní dvierok rúry počas pečenia alebo na jeho konci buďte opatrní, pretože sa môžete opariť.

Keď dopečiete nechajte rúru otvorenú, aby vychladla na izbovú teplotu. Zabráňte tak tvorbe vodného kameňa.

Rúra sa čistí až vtedy, keď je úplne vychladnutá.

Prípadné rozdiely v odtieňoch farby medzi rôznymi spotrebičmi alebo komponentmi z rovnakej dizajnovnej línie sa môžu objaviť v dôsledku rôznych faktorov, ako napríklad uhol, pod ktorým sa na spotrebič pozeráte, rôzne farebné pozadie, materiály a osvetlenie miestnosti.

Nikdy nelejte vodu na dno rúry. V dôsledku veľkého rozdielu teplôt môže dôjsť k poškodeniu smaltu.

Ak je spotrebič poškodený, nepoužívajte ho. Zavolajte autorizovaný servis.



VAROVANIE!

Pred zapojením spotrebiča do siete si pozorne prečítajte návod na použitie. Záruka sa nevzťahuje na opravy alebo reklamácie spôsobené nesprávnym pripojením alebo použitím spotrebiča.

Popis zariadenia



INFORMÁCIA!

Funkcie a vybavenie spotrebiča závisí od modelu.

Základné vybavenie vášho spotrebiča tvoria drôtené vodidlá, plynký plech na pečenie a rošt.

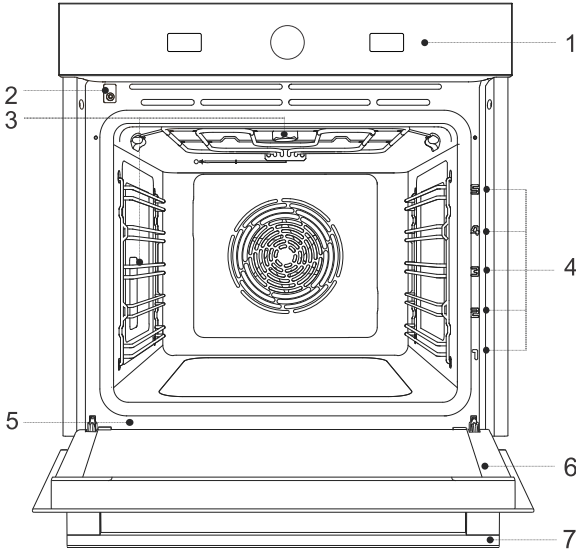

1 ovládacia jednotka

2 dverový spínač

3 osvetlenie

4 vodidlá - úrovne pečenia

5 typový štítok

6 dverka rúry

7 rukoväť dveriek

Typový štítok - údaje o spotrebiči

Typový štítok so základnými informáciami o spotrebiči je umiestnený na okraji rúry. Podrobné informácie o type a modeli nájdete tiež v záručnom liste.

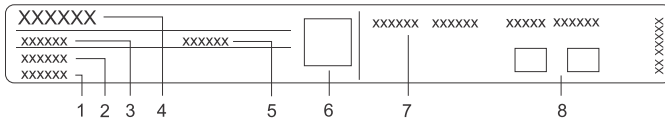

1 sériové číslo

2 model

3 typ

4 značka

5 kód

6 Kód QR (v závislosti od modelu)

7 technické údaje

8 symboly zhody

Ovládací jednotka

(v závislosti od modelu)

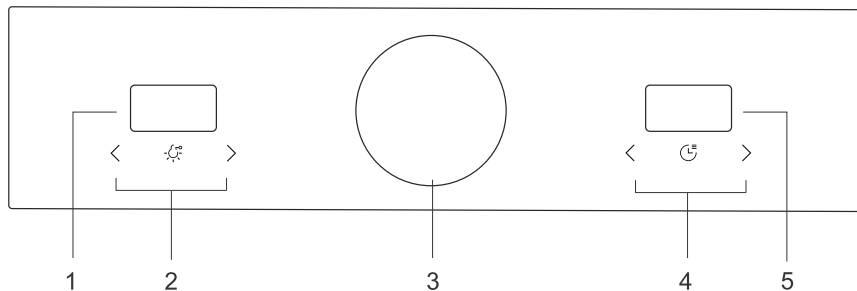

1. displej teploty
2. tlačidlá na nastavenie teploty
3. ovládač pre výber režimu
4. tlačidlá na nastavenie denného času a časových funkcií
5. displej denného času a časových funkcií

Vybavenie spotrebiča

Vodidlá

- Vodidlá majú 5 úrovní, na ktorých sa môže pripravovať jedlo.
- Úrovne vodidiel, do ktorých zasúvate príslušenstvo, počítate zdola nahor.
- Vodidlá 4 a 5 sú určené na grilovanie.
- Príslušenstvo, ktoré vkladáte do rúry musí byť správne otočené.

Drôtené vodiče

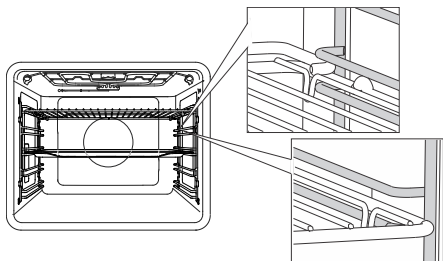

Na drôtených vodidlách, rošt a plechy na pečenie vždy zasunúť do vodiacej drážky.

Pevné výsuvné vodidlá

(v závislosti od modelu)



2. a 4.úroveň môže byť vybavená výsuvnými vodidlami.

Pri pevných výsuvných vodidlách príslušenstvo položíte na vodidlo. Rošt môžete položiť na to isté vodidlo spolu s plechom na zachytávanie tuku (plytký alebo univerzálny hlboký plech).

Výsuvné vodidlá s klik systémom

(v závislosti od modelu)



Výsuvné vodidlo s klik systémom je možné umiestniť do ľubovoľnej polohy v priestore medzi dvomi drôtenými vodidlami. Vodidlo nainštalujte symetricky na drôtené vodidlá na ľavú a pravú stranu rúry. Najskôr zastrčte hornú svorku vodidla pod tyčku drôteného vodidla, potom zatlačte ešte spodnú svorku do príslušnej polohy tak, aby ste počuli **KLIKNUTIE**.

POZNÁMKA: Vodidlá je možné nainštalovať v ľubovoľnej výške medzi úrovňami drôtených vodidiel.



INFORMÁCIA!

Výsuvné vodidlá s klik systémom nie je možné namontovať na vodidlá s pevným dvojúrovňovým čiastočným vysúvaním. Môžu sa však namontovať na jednoúrovňové vodidlá s čiastočným vysúvaním, a to na úroveň 3-4 a úroveň 4-5.

Dbajte na to, aby bolo výsuvné vodidlo správne obrátená a pohybovalo sa smerom von, t. j. z rúry.

Vypínač dvierok rúry

(v závislosti od modelu)

Spínač vypne ohrev rúry a ventilátor, keď sa v priebehu pečenia otvoria dvierka. Keď sa dvierka zavrujú, spínač rúru opäť zapne.

Chladiaci ventilátor

Spotrebič má zabudovaný chladiaci ventilátor, ktorý chladí jeho povrch, dvere a ovládaciu jednotku. Po vypnutí rúry chladiaci ventilátor ešte chvíľu pracuje, aby ochladil rúru.

Vybavenie a príslušenstvo rúry

(v závislosti od modelu)



ROŠŤ sa používa na grilovanie alebo sa naň dá položiť nádoba či plech s jedlom.



INFORMÁCIA!

Rošť je vybavený bezpečnostným kolíkom. Preto vždy, keď ho vyberáte z rúry, musíte ho najprv vpredu mierne nadvihnúť.

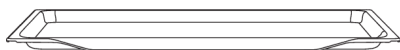

PLYTKÝ PLECH sa používa na pečenie drobného pečiva. Používa sa aj ako nádoba na zachytávanie tuku.

**VAROVANIE!**

Plytký plech na pečenie sa môže zohriatím v rúre deformovať. Keď vychladne, vráti sa do pôvodného stavu. Deformácia nemá vplyv na jeho použiteľnosť.



UNIVERZÁLNY HLBOKÝ PLECH sa používa na pečenie zeleniny a vlhkých koláčov. Používa sa aj ako nádoba na zachytávanie tuku.

**INFORMÁCIA!**

Univerzálny hlboký plech by počas pečenia nikdy nemal byť v prvom vodidle.

**VAROVANIE!**

Spotrebič a niektoré jeho prístupné časti sa počas pečenia veľmi zahrejú.

Pred prvým použitím spotrebiča

- Z rúry odstráňte všetko príslušenstvo a zvyšky obalov (kartón, polystyrén).
- Utrite príslušenstvo a vnútro rúry vlhkou handričkou. Nepoužívajte drsné handričky ani čistiace prostriedky.
- Prázdnu rúru zohrievajte asi hodinu na 250 ° C v režime »horný a dolný ohrev«. Pritom budete cítiť charakteristický „zápach nového“ spotrebiča, a preto miestnosť dôkladne vetrajte.

Prvé spustenie spotrebiča

Po prvom pripojení spotrebiča do siete alebo po dlhšom výpadku napájania bude na displeji blikať 12:00.

INFORMÁCIA!

Môžete ich zmeniť dotykom tlačidiel < alebo > Požadované nastavenie potvrdíte tlačidlom  . Nasledujúce nastavenie môžete nastaviť, keď ste predchádzajúce už nastavili a potvrdili.

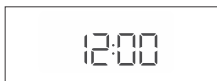

1. NASTAVENIE HODÍN

Dotknite sa tlačidla < alebo > a nastavte denný čas. Najskôr nastavte a potvrdte minúty, potom nastavte a potvrdte ešte hodinu. Ak podržíte tlačidlo pre nastavenie hodnoty dlhšie, hodnoty sa budú meniť rýchlejšie.

INFORMÁCIA!

Ak chcete zmeniť už nastavený čas, pozrite si kapitolu Všeobecné nastavenia.



2. OSVETLENIE DISPLEJA

Jas je z výroby nastavený na vysokú úroveň. Na displeji sa zobrazí nápis **brh** a aktuálne nastavená hodnota intenzity osvetlenia. Dotykem na tlačidlo < alebo > si vyberte požadovanú úroveň a potvrdte ju. Intenzitu osvetlenia môžete zvýšiť alebo znížiť pomocou tlačidla pre nastavenie hodnoty.



3. HLASITOSŤ PÍPANIA

Hlasitosť je z výroby nastavená na strednú úroveň. Na displeji sa zobrazí nápis **Vol** a aktuálne nastavená hlasitosť pípania. Dotykem na tlačidlo < ali > si vyberte požadovanú úroveň a potvrdte ju. Zvuk môžete tiež vypnúť.

Výber nastavenia

VÝBER REŽIMU

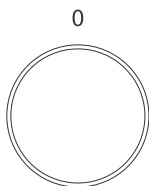

0 Otáčaním VOLIČA (dofava a doprava) zvolíte REŽIM PEČENIA (pozri tabuľku).

Symbol vybraného systému svieti.







INFORMÁCIA!

Funkcie a vybavenie spotrebiča závisí od modelu.

symbol	Použitie
	RÝCHLY PREDOHREV RÚRY Používa sa na čím rýchlejšie dosiahnutie nastavenej teploty. Keď sa rúra zohreje na nastavenú teplotu, zaznie krátky zvukový signál. Nasleduje nastavenie režimu, ktorý chcete použiť na prípravu jedla. Táto funkcia nie je vhodná na pečenie pokrmov
	HORÚCI VZDUCH ¹⁾ Horúci vzduch umožňuje väčšie prúdenie horúceho vzduchu okolo pripravovaného jedla. Týmto spôsobom sa viac vysuší jeho povrch a vytvorí sa hrubšia kôrka. Používa sa na pečenie mäsa, pečiva a zeleniny a na sušenie potravín na jednej alebo viacerých úrovniach súčasne. Pridaním pary sa jedlo na povrchu lepšie zapečie a bude chrumkavejšie.
	Horúci vzduch a spodné vyhrievacie teleso Tento režim je optimálny na pečenie pizze a pečiva s vyšším obsahom vody, ďalej na pečenie na jednej úrovni a keď chcete mať čo najrýchlejšie zapečené chrumkavé jedlo.
	VELKÝ GRIL S VENTILÁTOROM Používa sa na pečenie hydiny a väčších kusov mäsa na grile.
	INTENZÍVNE PEČENIE (AIR FRY) ¹⁾ Tento spôsob pečenia dodáva jedlu chrumkavú kôrku bez prídania tuku. Je to zdravá verzia prípravy "fast food", s nižším obsahom kalórií. Vhodné je pre malé kusy mäsa, rýb, zeleniny a vopred pripravené mrazené výrobky (hranolky, kuracie medailónky). Pridaním pary sa jedlo na povrchu lepšie zapečie a bude chrumkavejšie.
	HORNÝ A DOLNÝ OHREV ¹⁾ Tento režim používajte na bežné pečenie na jednej úrovni, ďalej na prípravu suflé a pečenie pri nízkych teplotách (pomalé pečenie). Pridaním pary sa jedlo na povrchu lepšie zapečie a bude chrumkavejšie.
	HORNÝ A DOLNÝ OHREV S VENTILÁTOROM ¹⁾ Používa sa na rovnomerné pečenie jedla v rúre, na jednej výškovej úrovni a ďalej na prípravu suflé.













Pokračovanie predchádzajúcej tabuľky

symbol	Použitie
	VELKÝ GRIL Tento režim používajte na pečenie plochých kusov vo veľkom množstve (napr. toastu, obložených chlebíkov, klobás na grilovanie, rezňov, rýb, špízov a pod.), ďalej na gratinovanie a dosiahnutie chrumkavej kôrky. Celý povrch pod ohrevným telesom umiestneným na strope rúry je rovnomerne vyhrievaný. . Maximálna povolená teplota je 240 °C.
	POMALÉ PEČENIE ²⁾ Tento režim používajte na jemné, pomalé a rovnomerné pečenie mäsa, rýb a pečiva na jednej úrovni. Pri tomto spôsobe pečenia sa v mäse zachová vyšší podiel vody, vďaka čomu zostane šťavnaté a mäkkšie, zatiaľ čo pečivo sa rovnomerne upečie dohnedá. Používa sa v teplotnom rozmedzí od 140 ° C do 220 ° C.
	ROZMRAZOVÁNÍ Tuto funkci použijte pro řízené rozmrazování mražených potravin (koláčů, pečiva, chleba, rohlíků a hluboce zmraženého ovoce). Potraviny během rozmrazování obračejte, míchejte a oddělte od sebe kousky, které byly zmrazeny dohromady. Z důvodu mikrobiologické bezpečnosti doporučujeme, aby se maso a jiné choulostivé potraviny rozmrazovaly pomalu v ledničce.
	DOLNÝ OHREV / AQUA CLEAN Tepló bude šíriť len dolné vyhrievacie teleso. Túto funkciu použijte na odstránenie škvŕn a zvyškov potravín z rúry. Program trvá 30 minút.

1) *☞ Pri týchto režimoch môžete piecť pokrmy s prídavkom pary. Zvolený režim funguje so základnou funkciou. Ak použijete plech s vodou, tak zmeníte funkciu na pečenie s prídavkom pary (pozri kapitolu: Začiatok pečenia).*

2) *Používa sa na určenie triedy energetickej účinnosti podľa normy EN 60350-1.*

PEČENIE S VÝBEROM DRUHU JEDLA

symbol	Jedlo			 °C	 min
	krehké pečivo	Horúci vzduch	3	150	30
	pizza	Horúci vzduch a spodné vyhrievacie teleso	1	300	20
	Kuracie mäso, 1,5 kg	VELKÝ GRIL S VENTILÁTOROM	2	210	70
	Krídalká 1 kg	INTENZÍVNE PEČENIE (AIR FRY)	3	200	40
	Chlieb 1 kg	HORNÝ A DOLNÝ OHREV	2	200	60
	croissanty - sladké	HORNÝ A DOLNÝ OHREV S VENTILÁTOROM	3	190	20
	ryba	VELKÝ GRIL	4	230	24
	/	Pomalé pečenie	3	180	60

NASTAVENIE TEPLOTY PEČENIA

Najskôr otočte OVLÁDAČOM PRE VÝBER REŽIMU.



Dotknite sa tlačidla < alebo > a nastavte požadovanú hodnotu. Na displeji bliká . Nastavenie sa automaticky uloží.

ČASOVÉ FUNKCIE

Najskôr otočte OVLÁDAČ VÝBERU REŽIMU, potom nastavte TEPLOTU. Dotknutím sa tlačidla  nastavíte časové funkcie.





INFORMÁCIA!

Posledných 10 minút, pred koncom zvolenej časovej funkcie, sa zobrazuje v sekundovom intervale.



Nastavenie doby pečenia

V tomto režime určíte, ako dlho bude rúra bežať.

Dotknite sa tlačidla . Na displeji začne blikáť symbol. Dotykom na < alebo > nastavte požadovaný čas pečenia. Najskôr nastavte a potvrdte minúty, potom nastavte a potvrdte ešte hodinu. Dotknite sa tlačidla , aby ste potvrdili nastavenie.

Po 5 sekundách začne rúra pracovať. Zaznie zvukový signál.



Nastavenie odloženého štartu



INFORMÁCIA!

Nastavenie odloženého štartu nie je možné v režimoch gril a gril s ventilátorom.





Tento režim použite, ak chcete, aby sa jedlo v rúre začalo piecť s časovým oneskorením. Vložte jedlo do rúry, vyberte režim a teplotu. Potom nastavte dobu trvania programu a čas, kedy chcete mať jedlo hotové.

Príklad:

Aktuálny čas: 12:00

Čas pečenia: 2 hodiny

Koniec pečenia: 18:00

Dotknite sa tlačidla  . Na displeji sa zobrazí symbol trvania procesu pečenia. Dotykom na < alebo > nastavíte trvanie programu (v našom prípade sú to 2.00 hodiny). Nastavenie potvrdíte tlačidlom  . Znova sa trikrát dotknite tlačidla  a na displeji sa zobrazí symbol  . Vyberte čas, kedy chcete mať jedlo hotové (v našom prípade to je 18.00). Na displeji sa zobrazí čas, kedy sa pečenie skončí (18.00). Stlačením tlačidla  potvrdíte nastavenie.

Po 5 sekundách začne rúra pracovať. Zaznie zvukový signál.

Rúra prejde do čiastočného pohotovostného režimu, kým čaká na spustenie. Zvolené nastavenie sa zapne automaticky (v našom prípade o 16.00). Po uplynutí nastaveného času sa rúra vypne (v našom prípade o 18.00).

INFORMÁCIA!

Na displeji sa striedavo zobrazuje konečný čas pečenia a denný čas (hodiny).

Po uplynutí nastaveného času sa rúra automaticky prestane pracovať. Na displeji sa striedavo zobrazujú nápisy **End** a 00:00. Zaznie zvukový signál, ktorý môžete vypnúť stlačením ľubovoľného tlačidla alebo sa po jednej minúte vypne sám.

VAROVANIE!

Táto funkcia nie je vhodná pre jedlá, ktoré vyžadujú predhrievanie rúry.



Potraviny, ktoré sa rýchlo kazia by nemali ostávať v rúre príliš dlho. Pred použitím tohto režimu sa uistite, že na hodinách rúry je nastavený presný čas.

INFORMÁCIA!

Posledné použité hodnoty časových funkcií sa uložia a zobrazia sa ako predvoľby pri opätovnom použití funkcií. Tieto nastavenia môžete tiež vypnúť (pozri kapitolu Výber doplnkových funkcií, Adaptívna funkcia).



Nastavenie minútky

Minútka môžete použiť nezávisle od prevádzky rúry. Najdlhšie doba, ktorá sa dá nastaviť je 24 hodín. Posledných 10 minút, pred vypršaním nastaveného času na minútke, sa bude zobrazovať v sekundách. Dotknite sa tlačidla  , aby sa na displeji zobrazil symbol  . Dotykom na < alebo > nastavte požadovaný čas minútky. Najskôr nastavte a potvrdte minúty, potom nastavte a potvrdte ešte hodinu. Po uplynutí nastaveného času budete počuť zvukový signál, ktorý môžete vypnúť stlačením ľubovoľného tlačidla. Po jednej minúte sa zvukový signál vypne automaticky.



INFORMÁCIA!

Pri nastavovaní časových funkcií môžete čas resetovať na nulovú hodnotu, tak že sa súčasne dotknete tlačidla < a > .

Začiatok procesu pečenia

Po 5 sekundách, keď nastavíte systém, teplotu a časový spínač, rúra začne pracovať. Zaznie zvukový signál.

INFORMÁCIA!

Počas pečenia môžete zmeniť SYSTÉM, TEPLOTU a ČASOVÉ FUNKCIE .

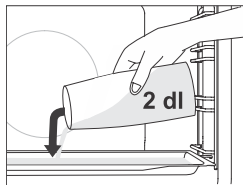

Pečenie s prídavkom pary

Pridaním pary sa jedlo na povrchu lepšie zapečie a bude chrumkavejšie.

Keď používate **režim pečenia s prídavkom pary**, tak do studenej rúry na prvú úroveň vložte plytký plech. Do pekáča nalejte maximálne 2 dl vody. Na druhú úroveň položte pripravované jedlo a spustite režim.

INFORMÁCIA!

Ak chcete na pečenie použiť hlboký plech, vložte ho o úroveň vyššie, ako je uvedené v tabuľke odporúčaných nastavení pečenia.

Aby funkcia mohla optimálne fungovať, nesmiete počas pečenia otvárať dverka ani prilievať vodu.

Koniec pečenia a vypnutie rúry

Keď sa pečenie skončí, ozve sa zvukový signál.

Otočte OVLÁDAČ PRE VÝBER REŽIMU do polohy "0".

INFORMÁCIA!

Keď je pečenie ukončené, prerušia sa a vymažú všetky nastavenia času na hodinách, okrem nastavenia minútky. Na hodinách sa zobrazí denný čas.

Po použití rúry sa môže voda hromadiť v kanáliku, resp. drážke na zber kondenzátu (pod dverami). Drážku utrite špongiou alebo handričkou.

VÝBER VŠEOBECNÝCH NASTAVENÍ

Otočte OVLÁDAČ PRE VÝBER REŽIMU do polohy "0".

Funkciu aktivujete stlačením tlačidla  na 5 sekundy. Na displeji sa zobrazí na niekoľko sekúnd nápis **SEtt**, a potom sa zobrazí ponuka doplnkových funkcií. Dotknite sa tlačidla < alebo > a vyberte si požadované nastavenie.

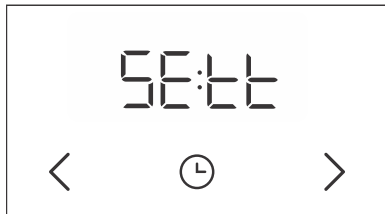

INFORMÁCIA!

Každé nastavenie potvrdíte dotykem tlačidla . Ak chcete ponuku opustiť, podržte tlačidlo .

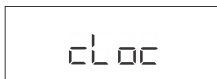

1. Zobrazenie hodín

Na displeji sa zobrazí nápis **cLoc**. Potvrďte výber. Dotknite sa tlačidla < alebo > a vyberte si medzi 12-hodinovým a 24-hodinovým zobrazením. Potvrďte a potom nastavte ešte denný čas. Najskôr nastavte a potvrdte minúty, potom nastavte a potvrdte ešte hodiny.



2. HLASITOSŤ PÍPANIA

Môžete si vybrať z troch rôznych úrovní hlasitosti pípania. Vyberte nastavenie **Vol** a potvrdte ho. Na displeji sa objavia dve plne osvetlené čiarky. Dotykem na tlačidlo < alebo > si vyberte požadovanú úroveň a potvrdte ju. Zvuk môžete tiež vypnúť.

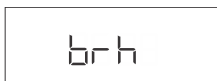

3. OSVETLENIE DISPLEJA

Môžete si vybrať z troch rôznych úrovní osvetlenia displeja. Vyberte nastavenie **brh** a potvrdte ho. Dotykem na tlačidlo < alebo > si vyberte požadovanú úroveň a potvrdte ju. Intenzitu osvetlenia môžete zvýšiť alebo znížiť pomocou tlačidla pre nastavenie hodnoty.



4. Displej - nočný režim

Táto funkcia automaticky stlmí osvetlenie displeja z úrovne 3 na úroveň 2 medzi 20.00 a 6.00 hodinou. Vyberte nastavenie **nGht** a potvrdte ho. Dotykem na tlačidlo < alebo > vyberte zapnúť on alebo vypnúť off.



5. Pohotovostný režim

Toto je funkcia, ktorá zapína alebo vypína zobrazenie denného času. Vyberte nastavenie **hidE**. Dotykem na tlačidlo < alebo > vyberte zapnúť on alebo vypnúť off a potvrdte.

AdPt

6. Adaptívna funkcia

Táto funkcia umožňuje upravovať nastavenú teplotu pečenia. Funkcia je z výroby vypnutá, ale môžete ju zapnúť. Keď je funkcia zapnutá, zobrazí sa naposledy zvolená hodnota teploty.

Vyberte nastavenie **AdPt**. Dotykcom na tlačidlo < alebo > vyberte zapnúť on alebo vypnúť off a potvrdíte.

FAct

7. Továrenské nastavenia

Táto funkcia umožňuje obnoviť výrobné nastavenia zariadenia. Vyberte nastavenie **FAct**. Dotykcom na tlačidlo < alebo > zvolíte rES pre výber továrenských nastavení alebo vypnúť off.

Detská poistka

Dotknite sa na 3 sekundy tlačidla . Na displeji sa zobrazí **Loc**. Opätovným dotknutím sa tlačidla na 3 sekundy sa poistka deaktivuje.

- Ak nastavíte detskú poistku vtedy, keď nemáte nastavenú žiadnu časovú funkciu (iba zobrazenie denného času), rúra nebude fungovať.
- Ak nastavíte detskú poistku po nastavení niektorej z časových funkcií, rúra bude fungovať normálne, ale nebudete môcť meniť nastavenia.
- Keď je zapnutá detská poistka, nemôžete meniť režimy varenia ani doplnkové funkcie. Môžete vypnúť len samotné pečenie.
- Detská zámka bude aktivovaná aj po vypnutí rúry. Aby ste mohli vybrať ďalší režim pečenia, detská zámka sa musí najprv deaktivovať.



VAROVANIE!

Po výpadku prúdu alebo vypnutí spotrebiča sa nastavenia doplnkových funkcií zachovajú maximálne na niekoľko minút. Po uplynutí tejto doby sa všetky nastavenia okrem zvukového signálu a jasú vrátia na základné hodnoty.

Všeobecné tipy na pečenie

- Počas pečenia vyberte z rúry všetko nepotrebné príslušenstvo.
- Používajte príslušenstvo vyrobené z tepelne odolných a nereflexných materiálov (dodávané plechy na pečenie, smaltované nádoby, sklenené tepluvzdorné nádoby). Svetlé materiály (ušľachtilá oceľ alebo hliník) odrážajú teplo, takže jedlo v nich sa horšie tepelne spracúva.
- Plechy na pečenie vždy zasuňte až do konca vodidiel. Keď pri pečení používate rošt, tak naň položte pekáč vždy do stredu.
- Aby ste pri pečení dosiahli optimálne výsledky, odporúčame vám dodržiavať pokyny uvedené v tabuľke na prípravu jedál. Vyberte nižšiu uvedenú teplotu a minimálny čas pečenia, potom na konci pečenia skontrolujte výsledok a upravte nastavenia podľa potreby.
- Počas pečenia neotvárajte dvierka rúry, pokiaľ to nie je nevyhnutné.
- Plech na pečenie nedávajte priamo na dno rúry.
- Počas pečenia nepoužívajte univerzálny hlboký plech na prvej výškovej úrovni.
- Nezakrývajte dno rúry alebo rošt hliníkovou fóliou.
- Pri dlhších programoch pečenia môžete rúru asi 10 minút pred vypršaním času pečenia vypnúť a využiť nahromadené teplo.
- Formy na pečenie vždy kladte na rošt.
- Ak pečiete na viacerých úrovniach súčasne, vložte univerzálny hlboký plech na nižšiu úroveň.
- Ak pečiete podľa receptov zo starších kuchárskych kníh, tak používajte režim spodného a horného ohrevu (klasický) a o 10 ° C nižšiu teplotu, ako je uvedené v recepte.
- Ak používate papier na pečenie, uistite sa, že je vysoko odolný voči teplu. Vždy ho správne odstrihnite. Jeho použitie zabraňuje tomu, aby sa jedlo prilepilo na plech a uľahčuje jeho odstránenie z plechu.
- Pri pečení väčších kusov mäsa alebo pečiva s vyšším obsahom vody sa v rúre vytvorí väčšie množstvo pary, ktorá môže na dverách rúry vytvárať kondenzát. Toto je normálny jav, ktorý nevyplýva na prevádzku spotrebiča. Keď skončíte s pečením, utrite dvierka a sklo dvierok dosucha.
- Keď jedlo pripravujete priamo na rošte, vložte univerzálny hlboký plech o jednu úroveň nižšie, aby zachytil šľavu.

Rýchle predhrievanie rúry: Rúru predhrievajte, iba ak je to uvedené v recepte alebo v tabuľkách v tomto návode na obsluhu. Ak používate rýchle predhrievanie, nevkladajte jedlo do rúry, kým nie je úplne predhriata, s výnimkou prípadov, keď je uvedené inak. Teplota má veľký vplyv na konečný výsledok. Rýchle predhrievanie sa odporúča pre jemné kusy mäsa (filé), ďalej pre kysnuté koláče a biskvity, ktoré si vyžadujú kratšiu dobu pečenia. Ohrev prázdnej rúry spotrebuje veľa energie, takže pokiaľ je to možné, odporúčame vám, aby ste piekli niekoľko jedál za sebou alebo niekoľko jedál súčasne.

Pomalé pečenie: Umožňuje kontrolovanú prípravu potravín pri nižších teplotách. Mäsová šľava sa rovnomerne rozloží a mäso zostane šťavnaté a jemné. Tento režim je vhodný pre jemné kusy vykosteného mäsa. Mäso pred pečením v rúre, dobre opečte zo všetkých strán na panvici na vysokej teplote.

Tabuľka k pečeniu

























POZNÁMKA: Jedlá, ktoré si vyžadujú plne predhriatu rúru, sú v tabuľke označené s jednou hviezdíčkou * . Jedlá, ktorým stačí 5-minútový predohrev rúry, sú označené s dvoma hviezdíčkami ** . V takom prípade nepoužívajte režim rýchleho predohrevu.

Jedlo			°C	min
PEČIVO A PEKÁRSKE VÝROBKY				
koláče pečené vo forme				
Piškótový múčnik	3		200	60-70
koláč z krehkého cesta s plnkou	2		180	60-70
mramorová bábovka	2		170-180	50-60
koláče z kysnutého cesta	2		170-180	45-55
linecký koláč, tart	3		170-180	35-45
brownies	2		170-180	30-35
zákusky, rezy				
štrúdlá	2		180-190	60-70
štrúdlá, mrazená	2		200-210	34-45
piškótová roláda	3	 + plech s vodou	170-180*	13-18
buchty	2		180-190	30-40
drobné pečivo				
mafiny	3		160 *	25-35
mafiny, 2 úrovne	2, 4		155-165 *	30-40
pečivo z kysnutého cesta	2		180 *	17-22
pečivo z kysnutého cesta, 2 úrovne	2, 4		160 *	18-25
koláče z lístkového cesta	3		200	30-45
koláče z lístkového cesta, 2 úrovne	2, 4		170 *	25-30
krehké pečivo				
striekané pečivo	3		150 *	30-40
striekané pečivo, 2 úrovne	2, 4		150 *	30-40
striekané pečivo, 3 úrovne	1, 3, 5		145 *	40-50
krehké pečivo	3		160	40-50

Pokračovanie predchádzajúcej tabuľky

Jedlo			°C	⌚ min
kreheké pečivo, 2 úrovne	2, 4		150-160 *	20-25
snehové pusinky	3		80-100 *	120-150
snehové pusinky, 2 úrovne	2, 4		80-100 *	120-150
zlepované pusinky (makrónky)	3		130-140 *	15-20
zlepované pusinky (makrónky), 2 úrovne	2, 4		130-140 *	15-20
chlieb				
kysnuté cestá	2		40-45	30-45
chlieb na plechu	2	 + plech s vodou	190-200	40-55
chlieb na plechu, 2 úrovne	2, 4		190-200 *	40-55
chlieb vo forme	3		190-200	30-45
chlieb vo forme, 2 úrovne	2, 4		200-210	30-45
plochý chlieb (focaccia)	2		270	15-25
čerstvé žemle	3	 + plech s vodou	180-200	20-30
čerstvé žemle, 2 úrovne	2, 4		200-210 *	15-20
hrianky	5		240	4-6
zapečené obložené chlebičky	5		240	3-5
pizza a ostatné jedlá				
pizza	1		300 *	4-10
pizza, 2 úrovne	2, 4		210-220 *	25-30
mrazená pizza	2		200-220	10-20
mrazená pizza, 2 úrovne	2, 4		200-220	10-25
krehký slaný koláč, quiche	2		190-200	50-60
slaný koláč, burek	2		180-190	40-50
MÄSO				
hovädzie a teľacie mäso				
hovädzia roštenka (chrbát), 1,5 kg	2		160-170	130-160









Pokračovanie predchádzajúcej tabuľky

Jedlo			°C	min
dusené hovädzie mäso, 1,5 kg	2		200-210	90-120
hovädzia sviečkovica, stredne prepečená, 1 kg	2		170-190 *	40-60
hovädzia sviečkovica, pomalé pečenie	2		120-140 *	250-300
hovädzie steaky, dobre prepečené, hrubé 4 cm	4		220-230	25-30
hamburgery, hrubé 3 cm	4		220-230	25-35
teľacia panenská sviečkovica 1,5 kg	2		160-170	120-150
bravčové mäso				
bravčové karé, krkovička 1,5 kg	3		190-200	70-90
bravčové pliecko, 1,5 kg	3		180-190	90-120
bravčová sviečkovica, 400 g	2		80-100 *	80-100
bravčové karé, krkovička, pomalé pečenie	2		100-120 *	200-230
bravčový bôčik pomalé pečenie	2		120-140 *	210-240
bravčové kotlety, hrubé 3 cm	4		220-230	20-25
hydina				
hydina, 1,2 - 2,0 kg	2		200-220	60-80
hydina s plnkou, 1,5 kg	2		170-180	70-90
hydina, prsia	2		170-180	45-60
kuracie stehná	3		210-220	25-40
kuracie krídelká	4		210-220	25-40
hydínové prsia, pomalé pečenie	3		100-120 *	60-90
mäsové jedlá				
bochník z mletého mäsa, 1 kg	2		170-180	60-70
klobásy na grilovanie	4		230 **	8-15
RYBY A MORSKÉ PLODY				
celá ryba, 350 g	4		230-240	12-20
rybie filé, hrubé 1 cm	4		220-230	8-12

Pokračovanie predchádzajúcej tabuľky

Jedlo			°C	⌚ min
rybí rezeň, hrubý 2 cm	4		220-230	10-15
mušľa sv. Jakuba (hrebenatka)	4		230 *	5-10
krevelty	4		230 *	3-10
ZELENINA				
pečené zemiaky, plátky	3		210-220 *	30-40
pečené zemiaky, rozpolené	3	 + plech s vodou	200-210 *	40-50
plnené zemiaky	3		190-200	30-40
hranolky, domáce	4		210-220 *	20-30
miešaná zelenina, plátky	3	 + plech s vodou	190-200	30-40
plnená zelenina	3		190-200	30-40
BEŽNÉ VÝROBKY - MRAZENÉ				
hranolky	3		210-220	20-25
hranolky, 2 úrovne	2, 4		190-210	30-40
kuracie medailónky	4		210-220 *	12-17
rybie tyčinky	2		210-220	15-20
lasagne, 400 g	2		200-210	30-40
zelenina narezaná na kúsky	2		190-200	20-30
francúzske croissanty	3		170-180	18-23
NÁKYPY, SUFLÉ A GRATINOVANÉ JEDLÁ				
zemiaková musaka	2		180-190	35-45
lasagne	2		180-190	35-45
sladký nákyp	2		160-180	40-60
sladké soufflé	2		160-180 *	35-45
gratinované jedlá	3		170-190	30-45
plnené tortilly, enchiladas	2		180-200	20-35
syr na grilovanie	4		240 **	6-9

Pokračovanie predchádzajúcej tabuľky

Jedlo			 °C	 min
OSTATNÉ				
zaváranie	2		180	30
sterilizácia	3		125	30
varenie vo vodnom kúpeli	2		150-170 *	/
zohrievanie jedla	3		60-95	/
zohrievanie jedálenského servisu	2		75	15

Údržba a čistenie



VAROVANIE!

Pred čistením odpojte spotrebič z elektrickej siete a nechajte ho vychladnúť.

Deti by nemali spotrebič čistiť ani vykonávať jeho údržbu bez dozoru.

Aby sa rúra jednoduchšie čistila, jej vnútro a plechy sú pokryté špeciálnym smaltom, ktorý má hladký a odolný povrch.

Spotrebič pravidelne čistite teplou vodou s pridaním prostriedku na ručné umývanie riadu a taktiež priebežne odstraňujte veľké nečistoty a vodný kameň. Používajte čistú mäkkú handričku alebo špongiu.

Vonkajšok spotrebiča: horúcou mydlovou vodou a mäkkou handričkou odstráňte nečistoty a povrchy utrite do sucha.

Vnútro spotrebiča: Na odolné alebo veľmi silné nečistoty používajte bežné čistiace prostriedky na rúry. Ak použijete tieto prostriedky, rúru musíte dôkladne utrieť vlhkou handričkou, aby ste odstránili ich zvyšky.

Príslušenstvo a vodidlá: očistite teplou mydlovou vodou a vlhkou handričkou. Odolné nečistoty odporúčame vopred namočiť a použiť kefu.

V prípade neuspokojivých výsledkov čistenia, postup zopakujte.



INFORMÁCIA!

Nikdy nepoužívajte agresívne a drsné čistiace prostriedky (hrubé špongie a čističe, odstraňovače hrdze, škrabky na sklokeramické dosky).

Vybavenie rúry je vhodné do umývačky riadu.

Zvyšky jedla (tuk, cukry, bielkoviny) sa môžu počas používania zariadenia zapáliť, preto pred každým použitím odstráňte hrubé nečistoty z vnútra rúry a riadu.

Čistenie rúry pomocou programu Aqua clean

AQUA CLEAN program uľahčuje odstraňovanie škvŕn z vnútra rúry.

Táto funkcia je najefektívnejšia, ak ju používate pravidelne, po každom pečení.

Pred každým spustením čistiaceho programu odstráňte z vnútra rúry všetky viditeľné nečistoty a zvyšky jedla.

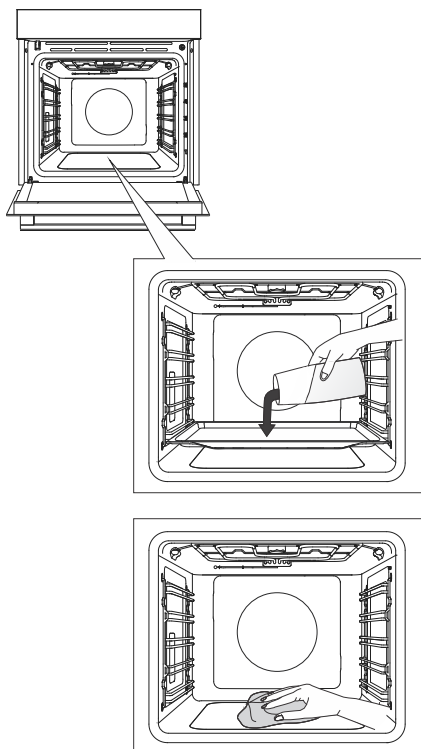

1 Do prvého vodidla vložte plytký plech na pečenie a nalejte doňho 0,4 l teplej vody.

2 Otočte OVLÁDAČ VÝBERU REŽIMU do pozície Aqua Clean . OVLÁDAČOM NASTAVENIA TEPLoty nastavte teplotu na 80 °C.

3 Nechajte program bežať pol hodiny.

4 Po dokončení programu opatrne vyberte plech s ochrannými rukavicami (môže na ňom byť ešte stále trochu vody). Škrvny poutierajte vlhkou handričkou a mydlovou vodou. Keď je čistenie hotové, treba spotrebič ešte dôkladne utrieť vlhkou handričkou, aby sa odstránili všetky zvyšky čistiacich prostriedkov.

INFORMÁCIA!

Ak sú výsledky čistenia neuspokojivé (v prípade odolných nečistôt), musí sa proces čistenia zopakovať.

VAROVANIE!

Režim Aqua clean používajte, keď je rúra úplne vychladnutá.

Odstránenie drôtených a pevných výsuvných vodiacich prvkov.

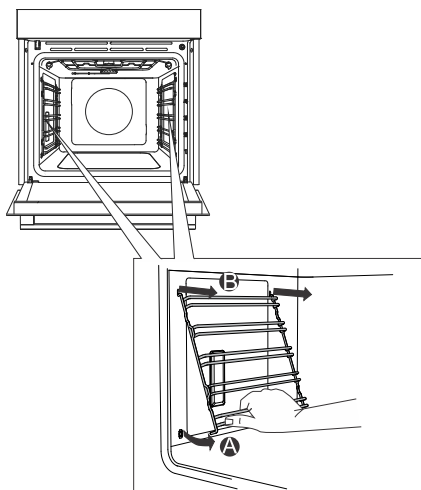

A Podržte lišty zo spodnej časti a vytiahnite ich smerom k stredu vnútrajška rúry.

B Vyberte ich z otvorov navrchu.



INFORMÁCIA!

Pri vyberaní vodičiek dávajte pozor, aby ste nepoškodili smalt.

Demontáž a montáž dvierok a skla dvierok.



1 Najprv naplno otvorte dvierka (pokiaľ sa len dá).

2 Dvierka rúry sú pripojené k závesom pomocou špeciálnych držiakov, ktoré majú aj blokovacie páčky. Blokovacie páčky posuňte o 90 ° smerom k dverám. Pomaly zatvorte dvierka do 45 ° uhla (vzhľadom na zatvorenú polohu dverí) a potom ich nadvihnite a vytiahnite.

Sklá dvierok sa môžu čistiť aj z vnútornej strany, ale sa musia najskôr odstrániť z dvierok spotrebiča. Najskôr postupujte tak, ako je popísané v bode 2, ale ich neodstraňujte.

3 Vyberte vzduchové vedenie. Uchopte ho oboma rukami na ľavej a na pravej strane dverí. Odstráňte ho jemným potiahnutím smerom k sebe.

4 Uchopte sklo dverí za horný okraj a odstráňte ho. To isté urobte s druhým a tretím sklom (v závislosti od modelu).

5 Sklá namontujete späť v opačnom poradí.

INFORMÁCIA!

Pre vloženie dvierok rúry postupujte podľa týchto krokov v opačnom poradí. Ak sa dvere neotvárajú alebo nezatvárajú správne, uistite sa, že sú drážky pántov správne umiestnené do úchytovej drážky.

VAROVANIE!

Závesy na dverách spotrebiča sa môžu s veľkou silou zaklapnúť. Preto pri montáži a demontáži dvierok spotrebiča vždy otočte obe blokovacie páčky na doraz.

Jemné otváranie a zatváranie dverí

(v závislosti od modelu)

Dvere rúry sú vybavené systémom, ktorý tlmí nárazy pri zatváraní dverí. Umožňuje, aby sa dvere otvárali a zatvárali ľahko, ticho a jemne. Stačí jemne zatlačiť (do 15 ° uhla vzhľadom na otvorenú polohu dverí) a dvere sa automaticky jemne zatvoria.

VAROVANIE!

Ak budete dvierka príliš prudko zatvárať, účinok systému sa zníži alebo systém nezavrie bezpečne dvierka.

Výmena žiarovky

Žiarovka je spotrebný materiál, a preto sa na ňu nevzťahuje záruka. Pred výmenou žiarovky vyberte všetko príslušenstvo z rúry.

Halogénová žiarovka: G9, 230 V, 25 W

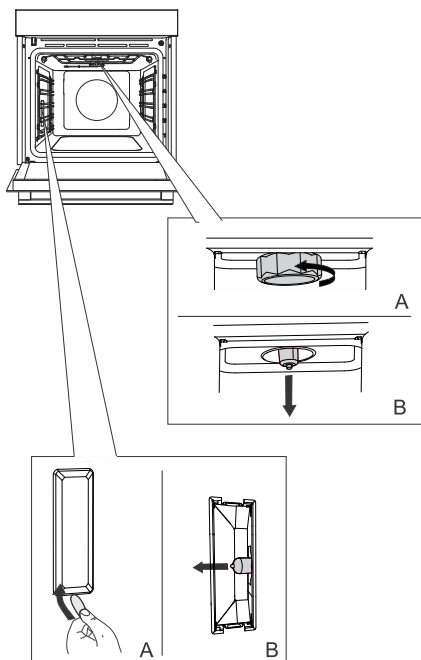

1 Odskrutkujte a odstráňte kryt (proti smeru hodinových ručičiek). Vytiahnite halogénovú žiarovku.

2 Pomocou plochého plastového nástroja odstráňte kryt. Vytiahnite halogénovú žiarovku.



INFORMÁCIA!

Dajte pozor, aby ste nepoškodili smalt. Používajte ochranné pomôcky, aby ste sa nepopáliili.



VAROVANIE!

Žiarovku vymieňajte iba vtedy, keď je spotrebič odpojený od elektrickej siete.

Tabuľka problémov a ich riešení

Špeciálne upozornenia a hlásenie chýb

Akkoľvek opravy počas trvania záručnej doby môže vykonávať len servisné stredisko autorizované výrobcom.

Pred opravou sa uistite, že je spotrebič odpojený z elektrickej siete, tak, že odstránite poistku alebo vytiahnete zástrčku zo zásuvky.

Pri neodborných zásahoch alebo opravách spotrebiča hrozí riziko zranenia elektrickým prúdom alebo skratu, preto ich nevykonávajte. Takúto prácu nechajte na kvalifikovaného odborníka.

V prípade, ak sa vyskytnú na spotrebiči menšie poruchy, skúste pomocou týchto pokynov, poruchu odstrániť sami.

Ak spotrebič v záručnej dobe odnesiete do servisu a zistí sa, že nefunguje kvôli nesprávnej obsluhu alebo manipulácii, opravu si budete musieť zaplatiť sami.

Návod na obsluhu si odložte pre prípadné neskoršie použitie alebo pre nasledujúceho vlastníka spotrebiča.

Nasledujúce rady vám pomôžu odstrániť niektoré bežné problémy.

Problém/chyba	Príčina
Hlavný istič vo vašej domácnosti často vypadáva.	Zavolajte servisného technika.
Osvetlenie rúry nefunguje.	Výmena žiarovky v rúre je popísaná v kapitole Výmena žiarovky.
Ovládacia jednotka nereaguje, displej je zamrznutý.	Odpojte spotrebič zo siete na niekoľko minút (odskrutkujte poistku alebo vypnite hlavný vypínač), potom ho znova pripojte k elektrickej sieti a zapnite rúru.
Na displeji sa zobrazuje chyba ErrX. Ak je číslo chyby dvojciferné, zobrazí sa ErXX.	Vyskytla sa porucha elektronického modulu. Odpojte spotrebič zo siete na niekoľko minút. Ak porucha pretrváva, zavolajte do servisu.

Ak problémy pretrvávajú aj napriek dodržaniu vyššie uvedených pokynov a rád, zavolajte autorizovaný servis. Opravy a záručné nároky vyplývajúce z nesprávneho pripojenia alebo použitia spotrebiča nie sú kryté zárukou. V takom prípade si náklady na opravu hradíte sami.

Likvidácia



Balenie je vyrobené z materiálov šetrných k životnému prostrediu, ktoré sa dajú recyklovať, zlikvidovať alebo zničiť bez poškodenia životného prostredia. Z tohto dôvodu je obalový materiál riadne označený.

Značka na výrobku alebo na jeho obale znamená, že s výrobkom by sa nemalo narábať ako s bežným domovým odpadom. Výrobok by sa mal odniesť do autorizovaného centra určeného na spracovanie odpadu z elektrických a elektronických zariadení.

Správna **likvidácia** výrobku pomôže zabrániť negatívnym vplyvom na životné prostredie a zdravie ľudí, ktoré by sa mohli objaviť v prípade nesprávnej likvidácie výrobku. Pre podrobnejšie informácie o likvidácii a spracovaní výrobku kontaktujte príslušný miestny orgán zodpovedný za spracovanie odpadov, spoločnosť na likvidáciu odpadov alebo obchod, v ktorom ste výrobok zakúpili.

Vyhradzujeme si právo na vykonanie akýchkoľvek zmien v tomto návode na použitie.

Test jedla



















EN60350-1: Používajte iba príslušenstvo dodávané výrobcom.

Vždy vložte plech na pečenie do konečnej polohy na drôtenom vodidle. Koláče vo formách umiestnite podľa obrázka.



* Spotrebič vopred predhrejete, kým nedosiahne požadovanú hodnotu. Nepoužívajte pritom režim rýchleho predohrevu.

** Spotrebič predhrejete 10 minút vopred. Nepoužívajte pritom režim rýchleho predohrevu.

*** Obráťte po 2/3 doby pečenia.

PEČENIE						
Jedlo	vybavenie	umiestnenie foriem na pečenie		°C	min	
sušienky – jednoúrovňové	plytký plech na pečenie		3	150	25-40	
sušienky – jednoúrovňové	plytký plech na pečenie		3	135**	35-50	
sušienky – dvojúrovňové	plytký plech na pečenie		2, 4	140**	25-40	
sušienky – trojúrovňové	plytký plech na pečenie		1, 4, 5	135	45-60	
koláče - jednoúrovňové	plytký plech na pečenie		3	160-170**	20-30	
koláče - jednoúrovňové	plytký plech na pečenie		3	155**	20-30	
koláče - dvojúrovňové	plytký plech na pečenie		1,5	140**	30-45	
koláče - trojúrovňové	plytký plech na pečenie		1, 3, 5	140-150	30-50	
Piškótový múčnik	okružla plechová forma na pečenie, priemer 26 cm/ rošt		2	150	45-55	
Piškótový múčnik	okružla plechová forma na pečenie, priemer 26 cm/ rošt		2	160	45-55	
piškótová torta - dvojúrovňová	2 x okrúhla plechová forma na pečenie, priemer 26 cm/ rošt		2, 4	170 *	45-55	
jablkový koláč	2 x okrúhla plechová forma na pečenie, priemer 20 cm/ rošt		2	160 **	70-120	
jablkový koláč	2 x okrúhla plechová forma na pečenie, priemer 20 cm/ rošt		2	160	70-120	

GRILOVANIE

Jedlo	vybavenie	umiestnenie foriem na pečenie		°C	⌚min	<input type="checkbox"/>
hrianky	rošt		5	max	4-7	
burgery	rošt + plech na odkvapkavanie tuku		5	230	25-40***	

Simplicity

COLLECTION



881721-a4

