



**BOSCH**



Bosch

# MultiTalent 8 Kompaktní kuchyňský robot

## MC812

[cz]

Návod k použití

Kompaktní kuchyňský robot

17



---

## Použití podle určení

Tento spotřebič je určen pouze pro použití v soukromé domácnosti nebo domácnosti podobném prostředí. Používejte tento spotřebič jen na takové množství, které je obvyklé při použití v domácnosti. Spotřebič je vhodný k mixování potravin, hnětení, šlehání, krájení a krouhání potravin. Spotřebič nelze použít ke zpracování jiných substancí nebo předmětů. Jiné použití je možné pouze za použití příslušenství schváleného výrobcem. Používejte pouze originální příslušenství dodané s vaším spotřebičem. Nikdy nepoužívejte toto příslušenství s jinými spotřebiči. Používejte tento spotřebič pouze uvnitř, při pokojové teplotě a v nadmořské výšce nižší než 2000 m.

---

## Důležité bezpečnostní pokyny

Pozorně si přečtěte tento návod k použití spotřebiče a odložte si jej k pozdějšímu nahlédnutí. Při případném předání spotřebiče další osobě nezapomeňte předat i tento návod k použití. Při nedodržení těchto pokynů výrobce neodpovídá za případné škody vyplývající z použití spotřebiče.

Tento spotřebič smí používat osoby se sníženými tělesnými, senzorickými nebo duševními schopnostmi a nedostatkem zkušeností pouze pod dohledem patřičné osoby či po zaškolení v oblasti bezpečného používání. Udržujte děti mimo dosah spotřebiče a síťového kabelu a nenechávejte je spotřebič provozovat. Děti si se spotřebičem nesmí hrát. Čištění a uživatelskou údržbu nesmí provádět děti.

### **⚠ Nebezpečí požáru a úrazu elektrickým proudem!**

- Spotřebič připojujte a uvádějte do provozu jen podle údajů uvedených na typovém štítku. Spotřebič používejte jen v případě, že síťový přívod ani sám spotřebič není poškozen. Aby se předešlo ohrožení, tento spotřebič smí opravovat, např. provést výměnu vadného síťového kabelu, pouze technik našeho zákaznického servisu.
- Nepřipojujte spotřebič k zásuvkám s časovým spínačem nebo dálkovým ovládním. Spotřebič mějte během provozu neustále pod dozorem.
- Spotřebič se nesmí nacházet v bezprostřední blízkosti horkých ploch, např. varných desek. Síťový kabel nesmí přijít do kontaktu s horkým povrchem nebo vést přes ostré hrany.
- Nikdy neponořujte základní jednotku do tekutiny a nečistěte ji v myčce nádobí. Nepoužívejte k čištění spotřebiče parní čističe. Nedotýkejte se spotřebiče vlhkýma rukama.

- Po každém použití, kdykoliv je spotřebič ponechán bez dozoru, před každou montáží či demontáží spotřebiče, před jeho čištěním a v případě poruchy musí být vždy spotřebič odpojen od elektrické sítě.
- Pokud dojde k výpadku elektrického proudu, spotřebič zůstane zapnutý, po obnově elektrického proudu se pohon sám restartuje.

### **⚠ Nebezpečí úrazu!**

- Před výměnou příslušenství nebo před kontaktem s jeho pohyblivými se díly spotřebič vždy vypněte a odpojte od elektrické sítě. Po vypnutí spotřebiče se pohon ještě chvíli mírně otáčí. Vyčkejte, dokud se motor zcela nezastaví.
- Pokud je spotřebič v provozu, nikdy nestrkejte prsty do mixovací nádoby nebo plnicího otvoru. Pro vkládání dalších přísad vždy používejte pěchovadlo. Nevkládejte do nádoby ani plnicího otvoru žádné předměty (např. dřevěnou lžici).
- S ostrým mixovacím nožem si při vyjímání nádoby a během čištění spotřebiče počínejte velmi opatrně. Omyjte kartáčkem.
- Nedotýkejte se ostrých hran univerzálního nože holýma rukama. Pokud univerzální nůž nepoužíváte, vždy na něj nasadte ochranný kryt. Nedotýkejte se ostrých čepelí nebo ostrých okrajů krájecích kotoučů. Krájecí kotouče uchopujte pouze za jejich neostré okraje.
- Do mixovací nádoby nikdy nestrkejte prsty! Mixovací nádobu nasazujte a snímejte jen v klidovém stavu spotřebiče. Nedotýkejte se mixovacího nože holýma rukama.
- Nedotýkejte se ostrých čepelí nebo ostrých okrajů kráječe kostiček. Uchopujte kotouče a krájecí mřížku pouze za jejich umělohmotné části. Pokud kráječ kostiček nepoužíváte, vždy jej ponechte složený a nasadte na něj ochranný kryt.

### **⚠ Nebezpečí opaření!**

Při zpracovávání horkých tekutin uniká otvorem v poklici horká pára. Vložte do spotřebiče maximálně 0,4 litru horké nebo pěnicí tekutiny.

### **⚠ Nebezpečí udušení!**

Obalový materiál neponechávejte dětem ke hraní.

### **⚠ Varování!**

Doporučujeme vám nenechávat spotřebič zapnutý po dobu delší, než je nezbytné ke zpracování přísad. Nezapínejte spotřebič naprázdno. Nevystavujte mixovací nádobu teplotám vyšším než 80°C.

### **⚠ Důležité!**

Po každém použití, nebo pokud nebyl delší dobu používán, spotřebič důkladně omyjte. → „Čištění a údržba“ na straně 27

## Vysvětlivky symbolů se nacházejí na spotřebiči nebo příslušenství



Pozorně si přečtěte návod k použití a podle tohoto návodu postupujte.



Varování! Rotující nože.



Varování! Rotující nástroje.

Do plicního otvoru nikdy nesahejte.

**Gratulujeme vám k zakoupení vašeho nového spotřebiče značky Bosch. Další informace o našich výrobcích naleznete na našich webových stránkách.**

### Obsah

Použití podle určení.....	17
Důležité bezpečnostní pokyny.....	17
Přehled.....	19
Před prvním použitím spotřebiče.....	20
Součástky a provozní ukazatele.....	20
Příprava.....	21
Použití nástrojů.....	21
Krájecí kotouče.....	22
Lis na citrusy.....	23
Odšťavňovač.....	24
Mixér.....	24
Příklady receptů .....	25
Kráječ kostiček.....	25
Univerzální sekáček.....	26
Čištění a údržba.....	27
Co dělat v případě poruchy? .....	29
Zvláštní příslušenství.....	29
Likvidace.....	29

### Přehled

Rozložte si stranu s obrázky

→ **Obrázek**

#### 1 Základní jednotka

- a Otočný volič
- b Osvětlený kroužek (ukazatel provozu)
- c Pohon (rychlost 2 nebo 3 \*)
- d Přihrádka na síťový kabel

#### 2 Nádoba

#### 3 Hnací hřídel 1 (šedá)

#### 4 Hnací hřídel 2 (černá) \*

#### 5 Víko

- a Pěchovadlo
- b Přítlačný nástavec

#### 6 Nástroje

- a Podstavec na nástroje
- b Univerzální sekáček s ochranným krytem
- c Hnětací hák (umělohmotný)
- d Šlehačí metla
- e Nástavec na pohon šlehačí metly

#### 7 Držák na kotouče

#### 8 Krájecí kotouče \*

- a Oboustranný plátkovací kotouč  
- silné / tenké plátky
- b Oboustranný strouhací kotouč  
- hrubý / jemný
- c Strouhací kotouč - středně jemný
- d Strouhací kotouč hrubý
- e Kotouč na bramboráky
- f Kotouč ke krájení hranolek
- g Kotouč pro asijskou kuchyni

#### 9 Lis na citrusy \*

- a Sítko na zachytávání dužniny
- b Lisovací kužel

**10 Odšťavňovač \***

- a Nádoba na dužninu
- b Filtrační sítko
- c Víko
- d Pěchovadlo k odšťavňovači

**11 Kráječ kostiček \***

- a Podstavec
- b Západka
- c Krájecí mřížka
- d Plátkovací kotouč
- e Ochranný kryt nože
- f Čistič krájecí mřížky

**12 Univerzální sekáček \***

- a Nádoba s pohonem
- b Víko

**13 Mixér**

- a Mixovací nádoba vyrobená z Tritanu
- b Mixovací nůž
- c Víko
- d Plnicí otvor
- e Trychtýř

\* podle modelu

---

## Před prvním použitím spotřebiče

Před prvním použitím vašeho nového spotřebiče jej musíte vyjmout z obalového materiálu, omýt a zkontrolovat.

### Varování!

Nikdy nepoužívejte spotřebič, který je poškozen.

- Vyjměte základní jednotku a veškeré příslušenství z obalového materiálu a obalový materiál zlikvidujte.
- Zkontrolujte, zda některé části nechybí a přiložené části nejsou viditelně poškozeny.  
→ **Obrázek A**
- Před prvním použitím všechny součásti spotřebiče omyjte a osušte.  
→ „Čištění a údržba“ na straně 27

---

## Součástky a provozní ukazatele

### Důležité!

Mísu, víko / nádobu k univerzálnímu sekáčku a mixovací nádobu nelze používat v mikrovlnné troubě.

### Barevné rozlišení

Spotřebič disponuje 2 nebo 3 pohony (podle modelu). Každý rychlostní stupeň je označen odlišnou barvou (černou, šedou a červenou). Tento systém barevného rozlišení se nachází rovněž na příslušenství. Příslušenství tak automaticky přiřadíte na správný rychlostní stupeň.

#### Nízký stupeň rychlosti, černý pohon s hnací hřídelí 2

Pro použití s kráječem kostiček.



#### Střední stupeň rychlosti, šedý pohon s hnací hřídelí 1

Pro použití s krájecími kotouči, lisem na citrusy a odšťavňovačem.



#### Vysoký stupeň rychlosti, červený pohon bez hnací hřídele

Pro použití s mixérem a univerzálním sekáčkem.



### Otočný volič s osvětleným kroužkem

→ **Obrázek B**

Otočným voličem nastavíte požadovaný stupeň rychlosti nebo spotřebič vypnete. Integrovaný osvětlený kroužek se během provozu rozsvítí. Dojde-li k poruše v provozu, nebo pokud vypadne elektronická pojistka či dojde k poruše spotřebiče, spotřebič již není možné zapnout a osvětlený kroužek začne blikat.

### Varování!

Vypínejte a zapínejte spotřebič pouze použitím otočného voliče. Vypnutí spotřebiče otevřením víka může spotřebič poškodit.

Nastavení	
<b>M</b>	Okamžité zapnutí na maximální stupeň rychlosti. Vypínač držte stisknutý po požadovanou dobu.
<b>0/off</b>	Stop / vypnuto
<b>min – max</b>	Provozní rychlost lze plynule měnit z nízké na vysokou.
<b>Pulse</b>	Přerušovaný provoz na maximální stupeň rychlosti. Doporučeno např. pro výrobu mléčných koktejlů v mixéru.

## Příhrádka na síťový kabel

### → Obrázek

Váš spotřebič je vybaven příhrádkou pro odkládání síťového kabelu. Upravte délku kabelu tím, že ho zasunete dovnitř nebo vysunete ven. Po použití spotřebiče zasuňte síťový kabel do příhrádky na síťový kabel.

## Příprava

- Umístěte základní jednotku na hladký, čistý a stabilní povrch.
- Vytáhněte síťový kabel na požadovanou délku.

### **Nebezpečí úrazu!**

- Dokud nejsou veškeré přípravy spotřebiče hotovy, nezapojte jej do síťové zástrčky.
- Pokud je spotřebič v provozu, nikdy nestrkejte prsty do mixovací nádoby nebo plnicího otvoru.
- Po vypnutí spotřebiče se pohon ještě chvíli mírně otáčí. Součásti spotřebiče vyměňujte až po jeho úplném zastavení.

### **Důležité!**

- Dokud nástroje nebo příslušenství nebudou plně připojeny, spotřebič nezapínejte.
- Spotřebič lze zapnout pouze v případě, že je mixovací nádoba pevně zacvaknutá. Víko musí být zcela umístěno v otvoru na rukojeti nádoby.
- Vypínejte a zapínejte spotřebič pouze použitím otočného voliče.

## Použití nástrojů

### **Nebezpečí úrazu!**

Pokud je spotřebič v provozu, nikdy nestrkejte prsty do mixovací nádoby nebo plnicího otvoru. Nevkládejte do mixovací nádoby nebo plnicího otvoru žádné předměty (např. vařečku).

### **Univerzální mixovací nůž**



ke krájení a sekání.

### **Nebezpečí úrazu!**

Nedotýkejte se ostrých hran univerzálního nože holýma rukama. Pokud univerzální nůž nepoužíváte, vždy na něj nasadte ochranný kryt. Univerzální nůž uchopujte pouze za umělohmotnou rukojet.

### **Hnětací hák (umělohmotný)**

ke hnětení těsta (např. kynuté těsto, směs na koláč) a míchání potravin, které se nemají nasekat (např. rozinky, čokoládové lupínky).



### → Obrázek

1. Připojte ke spotřebiči nádobu. Při připojování dbejte na označení spotřebiče ().
- Nádobu otáčejte ve směru hodinových ručiček a dotáhněte ji nadoraz.
2. Tiskněte hnací hřídel do podstavce na nástroje, dokud se nezacvakne.
3. Umístěte podstavec na nástroje s hnací hřídelí na pohon. Umístěte univerzální mixovací nůž nebo hnětací hák do podstavce na nástroje a uvolněte.

### **Varování!**

Nepřidávejte do mixéru žádné potraviny, dokud nebyly nástroje řádně nasazeny.

4. Vložte přísady.
5. Zakryjte nádobu víkem s pěchovadlem. Při připojování dbejte na označení spotřebiče ().
6. Otočte víkem po směru hodinových ručiček až nadoraz.
7. Zasuňte vidlici síťového přívodu do zásuvky. Nastavte otočný volič na požadovanou funkci.

### **Vkládání dalších přísad**

8. Pro přidání dalších přísad nastavte otočný volič do pozice **0/off**. Vyměňte pěchovadlo a přidejte přísady do příslušného otvoru ve víku nádoby.

- Tekutiny vlévejte pomocí pěchovadla. Přítlačný nástavec lze použít i jako odměrku.
- 9. Po zpracování potravin nastavte otočný volič do pozice **0/off**. Vytáhněte síťovou zástrčku ze zásuvky.

## Vyprázdnění nádoby

10. Otočte víkem proti směru hodinových ručiček a vyjměte.
11. Vyjměte podstavec na nástroje spolu s univerzálním nožem nebo hnětacím hákem ven z nádoby. Vyjměte nástroj z podstavce.
12. Otočte nádobou proti směru hodinových ručiček a vyjměte. Nádobu vyprázdněte.
  - Doporučujeme vám omýt části spotřebiče ihned po použití.

→ „Čištění a údržba“ na straně 27

## Šlehací metla

vhodná na krémy, vaječné bílky a lehká těsta (např. piškotové těsto). Není vhodná ke zpracování pevných přísad.



### → Obrázek

1. Připojte ke spotřebiči nádobu. Při připojování dbejte na označení spotřebiče (▼). Otočte nádobou po směru hodinových ručiček až nadoraz.
  2. Umístěte na pohon hnací hřídel.
  3. Vložte šlehací metlu do pláště pohonu tak, aby zacvakla.
  4. Mírným pootočením připojte nástavec ke hnací hřídeli.
  5. Vložte přísady.
  6. Zakryjte nádobu víkem s pěchovadlem. Při připojování dbejte na označení spotřebiče (▼).
  7. Otočte víkem po směru hodinových ručiček až nadoraz.
  8. Zasuňte vidlici síťového přívodu do zásuvky. Nastavte otočný volič na požadovanou funkci.
    - Po zpracování potravin nastavte otočný volič do pozice **0/off**. Vytáhněte síťovou zástrčku ze zásuvky.
    - Doporučujeme vám omýt části spotřebiče ihned po použití.
- „Čištění a údržba“ na straně 27

## Krájecí kotouče

### ⚠ Nebezpečí úrazu!

Nedotýkejte se ostrých čepelí nebo ostrých okrajů krájecích kotoučů. Krájecí kotouče uchopujte pouze za jejich neostře okraje. Do plnicího otvoru nikdy nesahejte. Pro vkládání dalších přísad vždy použijte pěchovadlo.

### Oboustranný plátkovací kotouč - silné /tenké plátky



ke krájení ovoce a zeleniny. Označení na otočném plátkovacím kotouči: „1“ na silné plátky „3“ na tenké plátky

### Varování!

Oboustranný plátkovací kotouč není vhodný ke krájení tvrdého sýra, chleba, housek ani čokolády. Použijte jej ke krájení pouze vychladlých a nakrájených vařených brambor.

### Oboustranný krouhací kotouč - hrubý / jemný



ke krouhání zeleniny, ovoce a sýra, kromě tvrdého sýra (např. parmezán). Označení na otočném krouhacím kotouči: „2“ pro hrubé krouhání „4“ pro jemné krouhání

### Varování!

Oboustranný krouhací kotouč nelze používat ke krouhání ořechů. Měkký sýr strouhejte pouze použitím hrubého kotouče.

### Strouhací kotouč - středně jemný



ke strouhání syrových brambor, tvrdého sýra (např. parmezán), chlazené čokolády a ořechů.

### Varování!

Strouhací kotouč není vhodný ke strouhání měkkého sýra a syrových plátků.

### Strouhací kotouč - hrubý



ke strouhání syrových brambor např. na bramboráky nebo knedlíky.

### Kotouč na bramboráky



ke strouhání syrových brambor na bramborové placičky nebo smaženky, ke krájení ovoce a zeleniny na hrubé plátky.

### Kotouč ke krájení hranolek



ke krájení syrových brambor na hranolky.



**Kotouč pro asijskou kuchyni**

Nakrájí ovoce a zeleninu na tenké plátky do asijských zeleninových pokrmů.



**Upozornění:** Kotouč na hranolky nebo kotouč pro asijskou kuchyni připojujete ostrím nahoru. Kotouč sloužící pro jiné účely lze zakoupit ve specializovaných prodejních (viz kapitola „Zvláštní příslušenství“).

**Pěchovadlo s přítlačným nástavcem**

→ **Obrázek. I**

Pěchovadlo lze použít dvěma způsoby.

**Varianta 1:** např. na bylinky, pórek, mrkev. Vložte pěchovadlo do otvoru ve víku. Potraviny, které si přejete zpracovat, vložte pomocí přítlačného nástavce dovnitř.

**Varianta 2:** např. na jablka, brambory. Umístěte přítlačný nástavec do pěchovadla a otočte obě části tak, aby se spojily. Potraviny, které si přejete zpracovat, vložte pomocí pěchovadla dovnitř.

→ **Obrázek. G**

1. Připojte ke spotřebiči nádobu. Při připojování dbejte na označení spotřebiče (☒). Otočte nádobou po směru hodinových ručiček až nadoraz.
  2. Umístěte na pohon hnací hřídel.
  3. Sejměte z kotouče ochranný kryt. Umístěte kotouč na podstavec. Otočte požadovanou stranou nahoru dle volby plátkování / krouhání. Umístěte kotouč na podstavec tak, aby se pohon na podstavci spojil s otvory na kotouči. Kotouč musí spočívat v úchytkách po straně podstavce.
  4. Mírným pootočením připojte podstavec na kotouče ke hnací hřídeli.
  5. Zakryjte nádobu víkem s pěchovadlem. Při připojování dbejte na označení spotřebiče (☒).
  6. Otočte nádobou po směru hodinových ručiček až nadoraz.
  7. Zasuňte vidlici síťového přívodu do zásuvky. Nastavte otočný volič na požadovanou funkci.
  8. Vložte potraviny, které si přejete krájet či strouhat a mírným tlakem je stlačte dovnitř pomocí pěchovadla. Je-li třeba, potraviny předem nakrájejte.
- Po zpracování potravin nastavte otočný volič do pozice **0/off**. Vytáhněte síťovou zástrčku ze zásuvky.

- Doporučujeme vám omýt části spotřebiče ihned po použití. Zabráníte tak zaschnutí zbytků potravin.  
→ „Čištění a údržba“ viz strana 27

**Pozor!** Dokončete zpracování potravin a vyprázdněte nádobu, než přísady dosáhnou nižší rysky na podstavci na kotouče.

**Upozornění:** Před zapnutím spotřebiče do něj vložte čokoládu a zakryjte otvor pěchovadlem. Po zapnutí spotřebiče stlačte pomocí pěchovadla potraviny dovnitř.

**Lis na citrusy**

Vhodný k odšťavňování citrusů, např. pomerančů, grepů či citrónů.

**Varování!**

Lis na citrusy musí být před použitím kompletně složen.

→ **Obrázek. H**

1. Připojte ke spotřebiči nádobu. Při připojování dbejte na označení spotřebiče (☒). Otočte nádobou po směru hodinových ručiček až nadoraz.
  2. Umístěte na pohon hnací hřídel.
  3. Umístěte na hnací hřídel záchytné sítko na dužninu. Při připojování dbejte na označení spotřebiče (☒). Otočte sítkem po směru hodinových ručiček. Úchytky na sítku musí být umístěna přesně v otvoru na rukojeti nádoby.
  4. Připojte a stlačte lisovací kužel.
  5. Zasuňte vidlici síťového přívodu do zásuvky. Nastavte otočný volič na stupeň **min**.
  6. Pomocí lisovacího kuželu lisujte na půlku překrojené ovoce. Šťáva bude vtékat do nádoby.
- Po zpracování potravin nastavte otočný volič do pozice **0/off**. Vytáhněte síťovou zástrčku ze zásuvky.
  - Doporučujeme vám omýt části spotřebiče ihned po použití. Zabráníte tak zaschnutí zbytků potravin.  
→ „Čištění a údržba“ na straně 27
- Varování!**  
Zkontrolujte množství. Max. množství zpracovávaných potravin: 1000 ml ovocné šťávy.

## Odšťavňovač



Pro odšťavňování ovoce, jako např. jablek, hrušek, měkkého ovoce, peckovitého ovoce či ovoce s jádérky, zeleniny (např. mrkve, rajčat).

### → Obrázek II

1. Připojte ke spotřebiči nádobu. Při připojování dbejte na označení spotřebiče (☒). Otočte nádobou po směru hodinových ručiček až nadoraz.
2. Umístěte na pohon hnací hřídel.
3. Umístěte na sběrnou nádobu filtrační síto.
4. Otočte jím proti směru hodinových ručiček, dokud nezacvakne ve správné pozici.
5. Umístěte odšťavňovač na nádobu.
6. Připevněte na odšťavňovač víko s pečovatlem. Při připojování dbejte na označení spotřebiče (☒).
7. Otočte víkem po směru hodinových ručiček až nadoraz.
8. Zasuňte vidlici síťového přívodu do zásuvky. Nastavte otočný volič na stupeň min.
- Vložte ovoce nebo zeleninu do plnicího otvoru a mírným tlakem je stlačte dovnitř pomocí pečovatla. Je-li třeba, potraviny předem nakrájejte. Po zpracování potravin nastavte otočný volič krátce na stupeň max a ponechte spotřebič zapnutý, dokud se neuvolní všechna dužina.
- Po zpracování potravin nastavte otočný volič do pozice **0/off**. Vytáhněte síťovou zástrčku ze zásuvky.
- Doporučujeme vám omýt části spotřebiče ihned po použití.  
→ „Čištění a údržba“ na straně 27

### Varování!

Nádobu včas vyprázdněte:

- po zpracování max 500 g,
- předtím, než se šťáva vlije do sběrné misky.

## Mixér



Je vhodný k mixování tekutin nebo polotvrdkých potravin, krájení nebo sekání syrového ovoce a zeleniny, výrobě pyré.

### Mixovací nádoba je vyrobena z Tritanu

Tritan je nerozbitný plast, který nedrží pachů ani zápach. Mixovací nádoby vyrobené z Tritanu lze použít i ke zpracování kostek ledu či mražených potravin.

### ⚠ Nebezpečí úrazu!

Do připojeného mixéru nikdy nestrkejte prsty! Mixér nasazujte a snímejte jen v klidovém stavu spotřebiče. Nedotýkejte se mixovacího nože holýma rukama.

### ⚠ Nebezpečí opaření!

Při zpracovávání horkých tekutin uniká otvorem v poklici horká pára. Vložte do spotřebiče maximálně 0,4 litru horké nebo pěnící tekutiny.

### Varování!

Nevytavujte mixovací nádobu teplotám vyšším než 80°C.

### → Obrázek III

1. Nasadte mixér. Při připojování dbejte na označení spotřebiče (☒). Otočte mixérem po směru hodinových ručiček až nadoraz.
2. Vložte přísady.

### Zpracovávané množství

Pevné potraviny	pro optimální výsledky - 80 g
Tekutiny	max. 1.5 l
Horké či pěnivé tekutiny	max. 0.4 l

3. Nasadte víko a otočte jím po směru hodinových ručiček. Úchytka víka musí být přesně zasunutá do výřezu na rukojeti mixéru.

### Varování!

- Nepoužívejte mixér naprázdno.
  - Mixér nelze zprovoznit, jestliže není víko správně připevněno.
4. Zasuňte vidlici síťového přívodu do zásuvky. Nastavte otočný volič na požadovanou funkci.

## Vkládání dalších přísad

5. Pro přidání dalších přísad nastavte otočný volič do pozice **0/off**. Sejměte víko a vložte přísady, nebo
6. vyjměte trychtýř a do příslušného otvoru postupně přidávejte tuhé přísady.
7. Nalijte tekutiny dovnitř pomocí trychtýře.
  - Po zpracování potravin nastavte otočný volič do pozice **0/off**. Vytáhněte síťovou zástrčku ze zásuvky.
  - Doporučujeme vám omýt části spotřebiče ihned po použití.  
→ „Čištění a údržba“ na straně 27

**Tip:** Pokud chcete mixér předčistit, vlijte do nádoby trochu vody a prostředku na mytí nádobí. Na několik vteřin mixér zapněte na stupeň **M**. Vylijte vodu a propláchněte mixér čistou vodou.

## Příklady receptů

### Nápoj pro sportovce

- 270 g medu  
(z chladničky, 5 °C)
- 5 g mleté skořice
- 230 g mléka
- Med se skořicí vložte do mixéru a mixujte na stupeň **M**.
- Po 5 vteřinách přidejte mléko a mixujte po dobu 3 vteřin.

Dbejte na doporučené zpracovávání množství potravin a dobu zpracování.

→ **Obrázek** 



### Kráječ kostiček

Nakrájí potraviny na kostičky.



#### **⚠ Nebezpečí úrazu ostrými čepeli / rotujícím pohonem!**

Do připraveného kráječe kostiček nikdy nestrkejte prsty! Kráječ kostiček nasazujte a snímejte jen v klidovém stavu spotřebiče!

Při montáži / demontáži kráječe kostiček uchopte plátkovací kotouč pouze za jeho umělohmotný prostřední bod.

## Pokyny pro použití

- Kráječ kostiček je vhodný pouze ke krájení brambor (syrových či vařených), mrkve, okurek, rajčat, paprik, cibule, banánů, jablek, hrušek, jahod, melounu, kiwi, vajíček, měkkého salámu (např. mortadela), vařené či smažené drůbeže bez kosti.
- Velmi měkký sýr (např. mozzarella, ovčí sýr) ve spotřebiči nelze zpracovat. Jestliže hodláte ve spotřebiči zpracovat sýrové plátky (např. gouda) nebo tvrdý sýr (např. ementál), množství zpracované najednou nesmí překročit 3 kg.
- Před zpracováním ovoce, jako jsou např. jablka či broskve, nejprve odstraňte pecky a jádra.
- Před zpracováním vařeného či smaženého masa nejprve odstraňte kosti.
- Nepoužívejte mražené potraviny.

## Varování!

- Při nedodržení těchto pokynů může dojít k poškození kráječe kostiček, včetně krájecí mřížky a rotujícího nože.
- Při nesprávném použití či při úpravě spotřebiče společnost Robert Bosch Hausgeräte GmbH neodpovídá za jeho případné poškození. Společnost neodpovídá ani za poškození částí spotřebiče (např. otupený či zdeformovaný nůž), způsobené zpracováním neschválených potravin.

## Důležité pokyny:

- Potraviny nesmí obsahovat žádné kosti, pecky nebo jiné pevné složky.
- Ovoce a zelenina by neměly být přezrálé - v opačném případě může vytéct šťáva ven.
- Vařené potraviny před krájením nejprve nechte zchladnout, budou tak pevnější a výsledek krájení na kostičky bude lepší.
- V závislosti na tlaku vyvíjeného na pýchovadlo se délka kostiček může lišit.
- Kráječ kostiček nelze zprovoznit, jestliže není víko správně připevněno.

Podle typu potravin, které si přejete zpracovat, nastavte **provozní rychlost** spotřebiče.

### Varování!

Při práci s kráječem kostiček nikdy nepoužívejte přerušovaný provoz (Pulse).

**Nízký stupeň provozní rychlosti (min):** vařené brambory, mrkev, vejce, okurka, banány, jahody, meloun.



**Střední stupeň provozní rychlosti:** syrové brambory a mrkev, měkký salám (např. mortadela), sýrové plátky, tvrdý sýr, papriky, rajčata, cibule, jablka, kiwi.

### → Obrázek

1. Vložte do podstavce krájecí mřížku. Dbejte na její správné umístění.
2. Vložte plátkovací kotouč s ochranným krytem mixovacího nože do podstavce.
3. Tiskněte 3 západky, dokud nezacvaknou.
4. Umístěte na pohon hnací hřídel 2.

### Varování!

Pro kráječ kostiček vždy používejte hnací hřídel 2 (**Obrázek  - 4**).

5. Připojte ke spotřebiči nádobu. Při připojování dbejte na označení spotřebiče (  ). Otočte nádobou po směru hodinových ručiček až nadoraz.
6. Umístěte do nádoby kráječ kostiček. Ryska na krájecí kostiček musí být přesně na úrovni rukojeti nádoby. Kráječ kostiček musí být řádně umístěn na hnací hřídeli. V případě potřeby otočte krájecí kotouč do správné polohy pomocí chochranného krytu.
7. Sejměte ochranný kryt nože.
8. Zakryjte nádobu víkem s pěchovadlem. Při připojování dbejte na označení spotřebiče (  ).
9. Otočte víkem po směru hodinových ručiček až nadoraz. Úchytka víka musí být přesně zasunutá do výřezu na rukojeti nádoby.
10. Zasuňte vidlici síťového přívodu do zásuvky. Nastavte otočný volič na požadovanou funkci.
  - Vložte ovoce nebo zeleninu do plnicího otvoru a mírným tlakem je stlačte dovnitř pomocí pěchovačla. Je-li třeba, potraviny předem nakrájejte.

### Varování!

Nádobu včas vyprázdněte:

- po zpracování max. 500 g,
- předtím, než kostičky dosáhnou úrovně spodního okraje kráječe.

### Vyprázdnění nádoby

- Po zpracování potravin nastavte otočný volič do pozice **0/off**. Vytáhněte síťovou zástrčku ze zásuvky.
- Otočte víkem proti směru hodinových ručiček a vyjměte jej.
- Nasadte ochranný kryt nože.
- Vyjměte kráječ kostiček z nádoby.
- Otočte nádobou proti směru hodinových ručiček a vyjměte ji. Nádobu vyprázdněte.
- Doporučujeme omýt části spotřebiče ihned po použití.
  - „Čištění a údržba“ na straně 27

## Univerzální sekáček



Ke krájení menšího množství masa, tvrdého sýru, cibule, petržele, česneku, ovoce a zeleniny. Do spotřebiče nelze vkládat kávová zrna, celý pepř, cukr, mák a křen.

### ⚠ Nebezpečí úrazu!

Univerzální sekáček nasazujte a snímejte jen v klidovém stavu spotřebiče. Nedotýkejte se mixovacího nože holýma rukama. Mixovacího nože v univerzálním sekáčku se nedotýkejte! Za použití vhodného nástroje (např. lžíce) vyjměte zbytek nasekaných potravin.

### Varování!

Univerzální sekáček nelze zprovoznit, jestliže není víko správně připevněno.

### → Obrázek

1. Nasadte mixovací nádobu. Při připojování dbejte na označení spotřebiče (  ). Otočte nádobou po směru hodinových ručiček až nadoraz.
2. Vložte přísady.
3. Nasadte víko a otočte jím po směru hodinových ručiček. Víko musí být zcela umístěno v otvoru nádoby.
4. Zasuňte vidlici síťového přívodu do zásuvky. Nastavte otočný volič na stupeň **M** a stiskněte.

**Upozornění:** Čím déle bude spotřebič zapnutý, tím jemněji budou přísady nakrájené. V případě bylinek dosáhnete výsledku již velmi brzy po zapnutí spotřebiče. Postačí jen krátce otočit na nastavení **M**.

- Po zpracování potravin otočný volič uvolněte. Vytáhněte síťovou zástrčku ze zásuvky.

### Po použití spotřebiče

- Otočte univerzálním sekáčkem proti směru hodinových ručiček a vyjměte ho.
- Univerzální sekáček otočte dnem vzhůru, nakrájené potraviny se zachytí ve víku.
- Víko podržte. Otočte mixovací nádobou proti směru hodinových ručiček a vyjměte ji.
- Za použití vhodného nástroje (např. lžíce) vyjměte z mixovací nádoby zbytek nasekaných potravin.
- Doporučujeme omýt části spotřebiče ihned po použití.  
→ „Čištění a údržba“ na straně 27

## Čištění a údržba

Spotřebič nevyžaduje žádnou údržbu. Důkladné čištění vám zaručí jeho dlouhou životnost.

### Všeobecné informace

- Doporučujeme omýt části spotřebiče ihned po použití. Zabráňte tak tomu, aby zbytky potravin zaschly na plastových částech, případně aby začaly reagovat s plasty (např. esenciální oleje v bylinkách).
- Po zpracování potravin jako je mrkev nebo červené zelí může dojít ke zbarvení umělohmotných částí. Toto zbarvení lze odstranit pomocí několika kapek stolního oleje.

### Varování!

- Nepoužívejte žádné čisticí prostředky obsahující alkohol nebo líh.
- Nepoužívejte žádné ostré ani kovové předměty.
- Nepoužívejte žádné drátěnky ani abrazivní čisticí prostředky.
- Nedávejte umělohmotné díly do myčky nádobí, jelikož by se během mycího procesu mohly trvale zdeformovat!
- Filtrační síto odšťavňovače vyčistěte opatrně tak, aby nedošlo k jeho poškození.

### ⚠ Nebezpečí úrazu!

- S ostrým mixovacím nožem si počínejte velmi opatrně.
- Mixovací nůž můžete uchopit pouze za umělohmotnou rukojeť.
- Krájecí kotouče můžete uchopit pouze za jejich neostré okraje.
- Nedotýkejte se ostrých čepelí nebo ostrých okrajů kráječe kostiček. Uchopujte kotouče pouze za jejich umělohmotné středové části.
- Nedotýkejte se mixovacího nože v univerzálním sekáčku holýma rukama.
- Pro čištění ostří a krájecích kotoučů použijte kartáček.

⚠ **Nebezpečí zásahu elektrickým proudem!** Před čištěním spotřebič odpojte od elektrické sítě.

### Čištění základní jednotky

- Nikdy neponořujte základní jednotku do tekutiny a nečistěte ji pod tekoucí vodou ani v myčce nádobí. Nepoužívejte k čištění spotřebiče parní čističe.
- Základní jednotku otřete vlhkým hadříkem. V případě potřeby přidejte malé množství prostředku na mytí nádobí.
- Poté základní jednotku osušte.

### Čištění nádoby, nástrojů a příslušenství

- Doporučujeme všechny části opláchnout pod tekoucí vodou neprodleně po jejich použití.
- Před čištěním příslušenství demontujte. Proveďte demontáž ve zpětném pořadí, jak je popsáno v jednotlivých kapitolách.
- Po čištění veškeré součásti nechte řádně oschnout, nebo je osušte.

### **Vyjmutí šlehací metly k čištění**

Šlehací metlu lze před čištěním demontovat.

#### **→ Obrázek**

1. Sejměte šlehací metlu z pohonu.
2. Stlačte úchytku a zdvihněte kryt pohonu.
3. Sejměte z pláště obě kolečka pohonu. Omyjte části kartáčkem.
4. Po čištění a osušení smontujte všechny části v opačném pořadí.

### **Čištění odšťavňovače**

Pro čištění odšťavňovače vyjměte ze sběrné nádoby filtrační síto. Všechny části opláchněte pod tekoucí vodou.

#### **Varování!**

Filtrační síto vyčistěte opatrně tak, aby nedošlo k jeho poškození.

### **Čištění kráječe kostiček**

#### **Vyjmutí kráječe kostiček k čištění**

##### **→ Obrázek**

1. Nasad'te ochranný kryt nože. Vyjměte kráječ kostiček z nádoby.
2. Otevřete západky. Vyjměte krájecí kotouč s ochranným krytem.

#### **Nebezpečí úrazu!**

Uchopujte kotouče a krájecí mřížku pouze za jejich umělohmotné části.

3. Pomocí čističe krájecí mřížky odtraňte veškeré zbytky potravin.
4. Krájecí mřížku vyčistěte čističem směrem zespodu.

Omyjte podstavec v myčce nádobí. Všechny ostatní části opláchněte pod tekoucí vodou. K omytí použijte kartáček.

### **Čištění mixéru**

Mixovací nádobu (bez nožů), víko a trychtýř lze mýt v myčce nádobí. Neponořujte nůž do vody ani jej nemyjte v myčce nádobí, pouze jej opláchněte pod tekoucí vodou.

#### **Vyjmutí mixovacího nože pro čištění**

##### **→ Obrázek**

1. Prázdnou mixovací nádobu otočte dnem vzhůru. Pomocí úchytek otočte mixovacím nožem proti směru hodinových ručiček. Mixovací nůž se tak uvolní.
2. Vyjměte mixovací nůž a odstraňte těsnicí kroužek.
3. Po čištění a osušení nasad'te na mixovací nůž těsnicí kroužek.
4. Mixovací nůž nasad'te zpět do mixovací nádoby a zajistěte otočením po směru hodinových ručiček.

Mixovacím nožem otočte alespoň tak, aby úchytky byly na stejné úrovni jako ryska na mixovací nádobě.

#### **Varování!**

Nikdy nepoužívejte mixovací nůž bez těsnění.

### **Čištění univerzálního sekáčku**

Doporučujeme očistit univerzální sekáček ihned po použití. Zabráňte tak tomu, aby zbytky potravin zaschly na plastových částech, případně aby začaly reagovat s plasty (např. esenciální oleje v bylinách).

Nemyjte mixovací nádobu ani pohon v myčce nádobí, pouze jej očistěte pod tekoucí vodou pomocí kartáčku. Neponořujte do vody. Nechte nádobu a pohon vyschnout obrácené nahoru.

## Co dělat v případě poruchy?

### **⚠ Nebezpečí úrazu!**

Před jakoukoliv opravou spotřebiče vždy odpojte z elektrické sítě.

### **Důležité pokyny:**

Dojde-li k poruše v provozu, pokud vypadne elektronická pojistka nebo dojde-li k poruše spotřebiče, osvětlený kroužek (provozní ukazatel) začne blikat.

### **Porucha:**

Spotřebič přestal pracovat.

### **Možná příčina:**

Došlo k přetížení spotřebiče (např. některý z nástrojů je ucpaný potravinami) a elektronická pojistka vypadla.

### **Odstranění:**

- Nastavte otočný volič do pozice **0/off**.
- Vytáhněte síťovou zástrčku ze zásuvky.
- Eliminujte příčinu přetížení.
- Spotřebič znovu zapněte.

### **Možná příčina:**

Došlo k pokusu o připojení nádoby nebo mixéru ke spotřebiči, zatímco byl zapnutý.

### **Odstranění:**

- Nastavte otočný volič do pozice **0/off**.
- Vytáhněte síťovou zástrčku ze zásuvky.
- Mísu nebo mixér nasadte na spotřebič.
- Spotřebič znovu zapněte.

### **Porucha:**

Spotřebič nejde zapnout.

### **Možná příčina:**

Části spotřebiče nejsou řádně složeny. Víko není správně zavřené.

### **Odstranění:**

- Nastavte otočný volič do pozice **0/off**.
- Vytáhněte síťovou zástrčku ze zásuvky.
- Smontujte součástky správně dle pokynů a víko zcela uzavřete.
- Spotřebič znovu zapněte.

### **Důležité pokyny:**

Jestliže nebudete schopni opravit závadu svépomocí, kontaktujte prosím náš zákaznický servis (viz. kontakt na zákaznický servis na konci tohoto návodu k použití).

## Zvláštní příslušenství

(není-li součástí tohoto spotřebiče, lze jej zakoupit ve specializovaných prodejnách)

### **Kotouč ke krájení hranolek (MUZ45PS1)**

Ke krájení syrových brambor na hranolky.

### **Kotouč pro asijskou kuchyni (MUZ45AG1)**

Ke krájení ovoce a zeleniny na tenké plátky do asijských zeleninových pokrmů.

### **Strouhací kotouč hrubý (MUZ45RS1)**

Ke strouhání syrových brambor např. na bramboráky nebo knedlíky.

### **Kotouč na bramboráky (MUZ45KP1)**

Ke strouhání syrových brambor na bramborové placičky nebo bramboráky, ke krájení ovoce a zeleniny na hrubé plátky.

## Likvidace



Likvidujte obalové materiály ekologickým způsobem. Tento spotřebič je označen v souladu s evropskou směrnicí 2012/19/EU, která se týká elektrických a elektronických spotřebičů (waste electrical and electronic equipment - WEEE). Tato směrnice udává rámec pro zpětný odběr a recyklaci v celé EU. O aktuálních způsobech likvidace se, prosím, informujte u svého odborného prodejce.

## Záruka

Na tento spotřebič se vztahují záruční podmínky stanovené zastoupením v daném státě. Podrobnosti o těchto podmínkách lze získat u prodejce, u kterého byl spotřebič zakoupen. Pro reklamace v záruční době je nutné předložit doklad o koupi.

Změny jsou vyhrazeny.

A

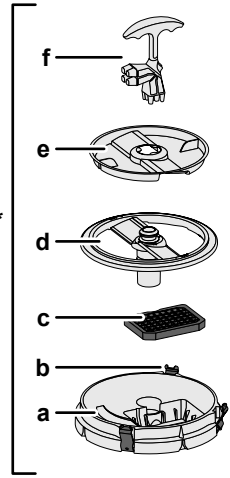
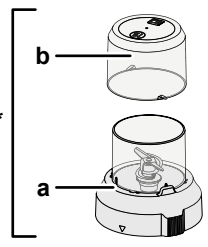
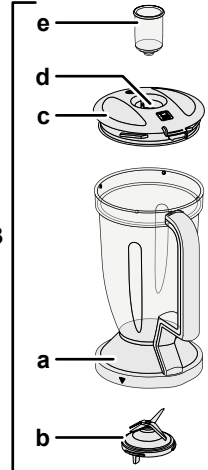
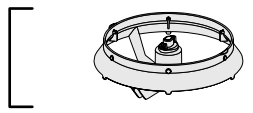
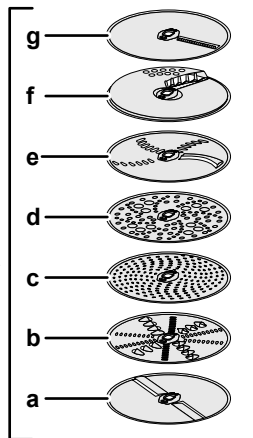
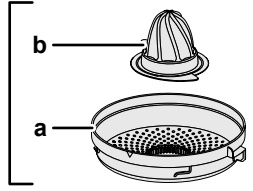
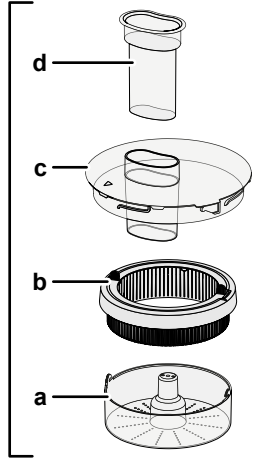
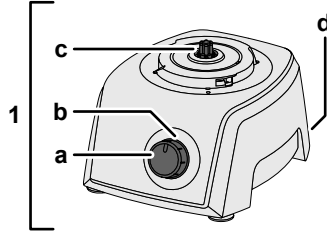
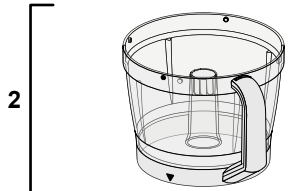
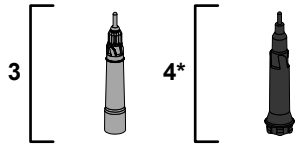
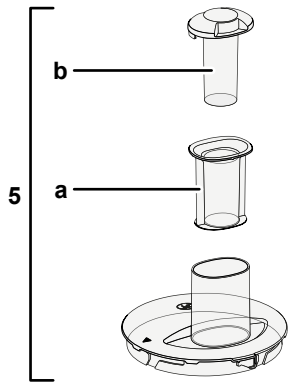
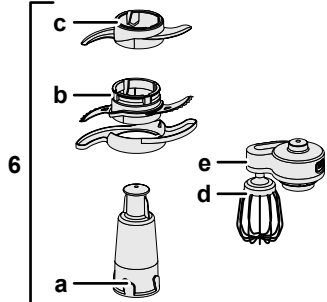



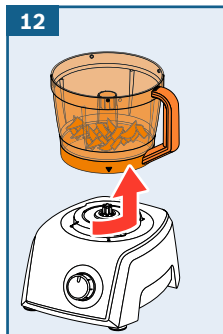
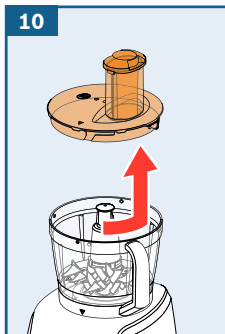
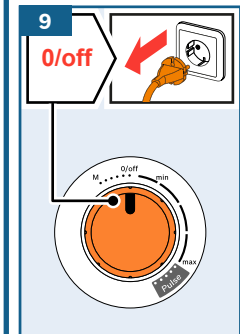
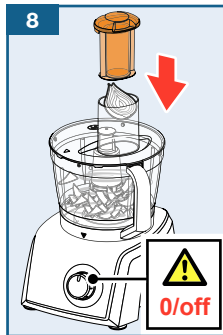
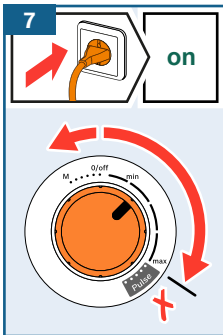
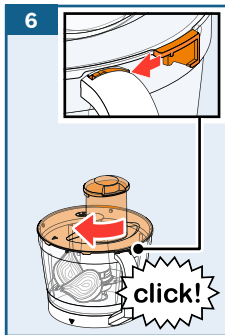
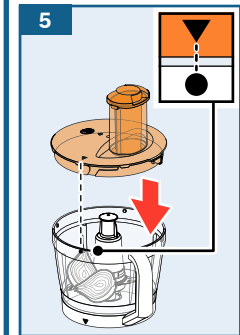
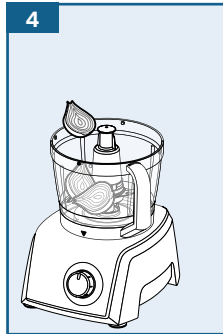
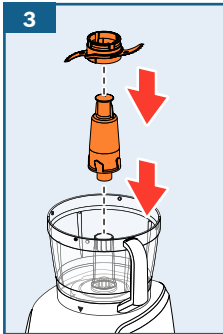
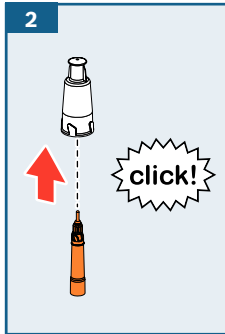
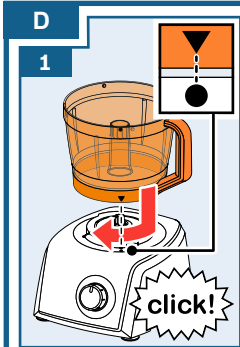
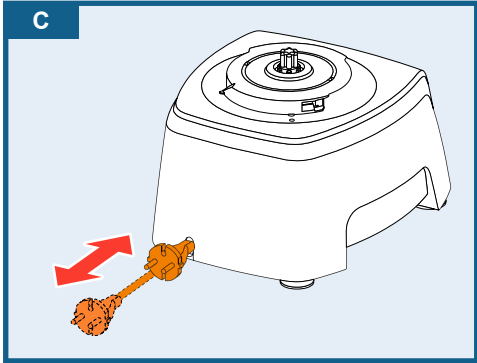
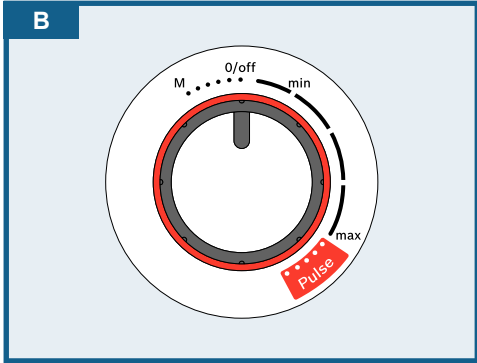

**E**

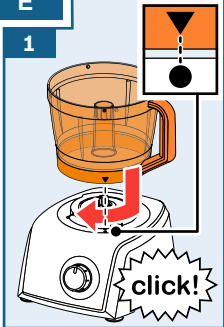
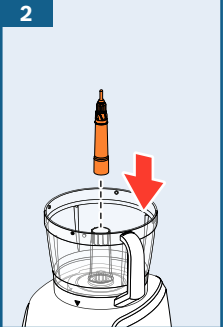
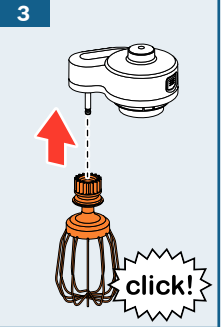
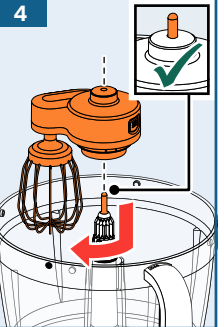
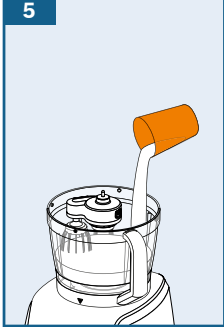
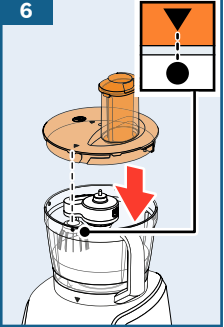
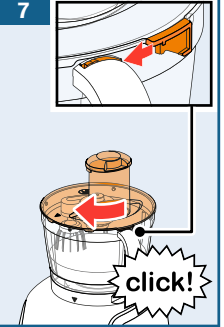
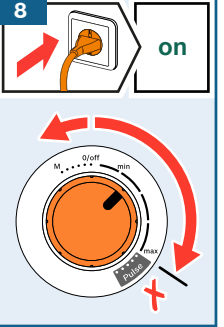
- 1**  **click!**
- 2** 
- 3**  **click!**
- 4** 
- 5** 
- 6**  **click!**
- 7**  **click!**
- 8**  **on**

**F**

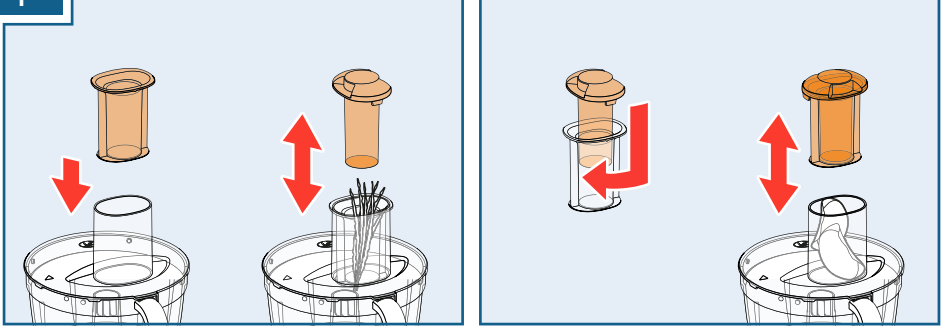

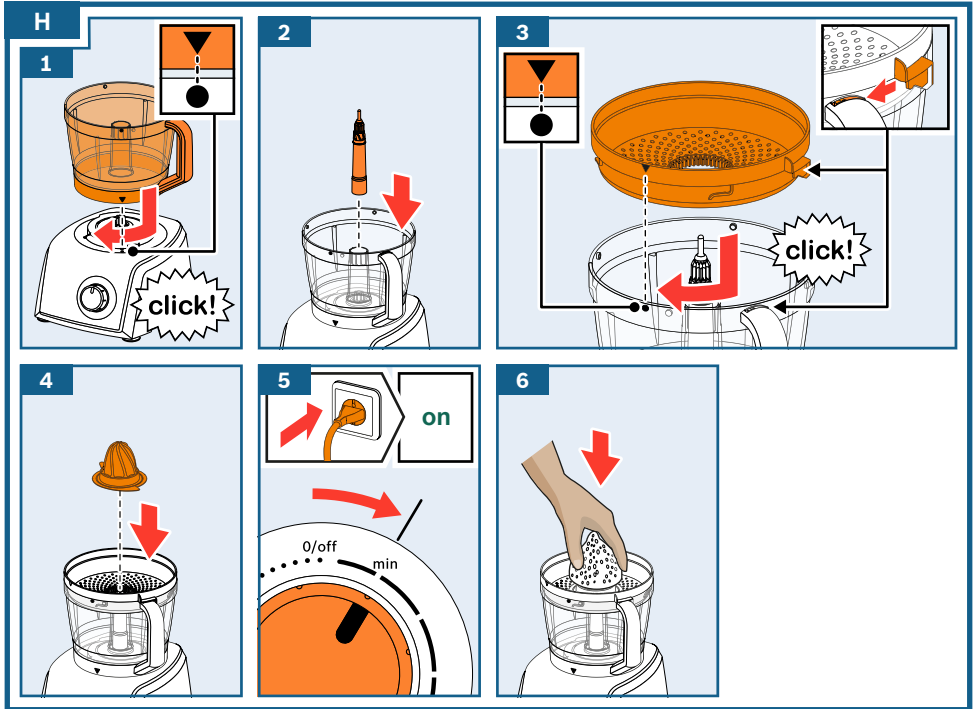
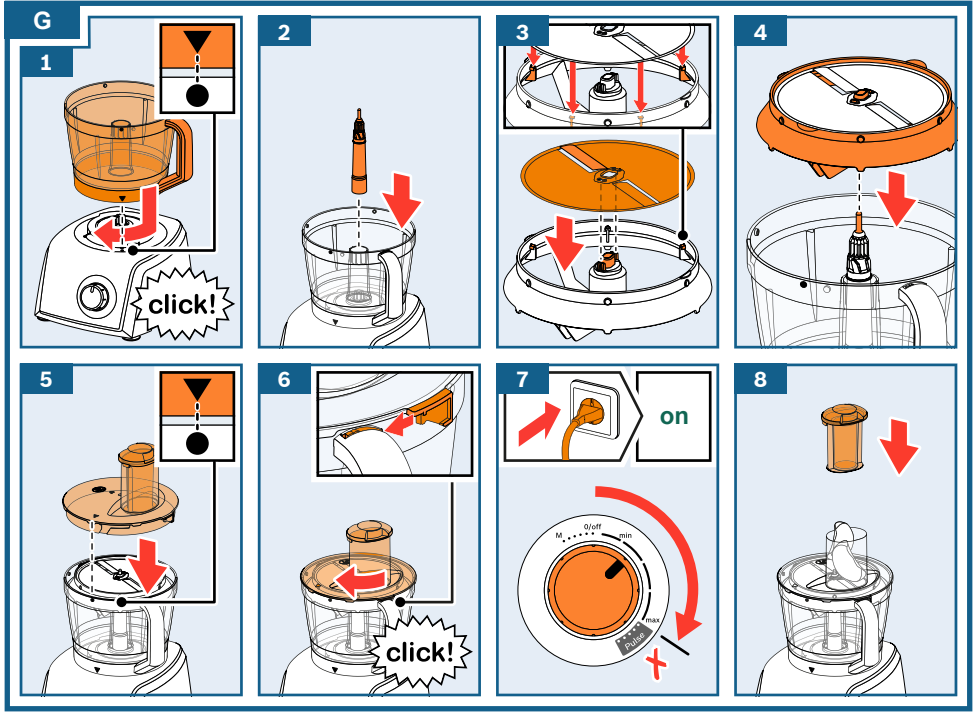

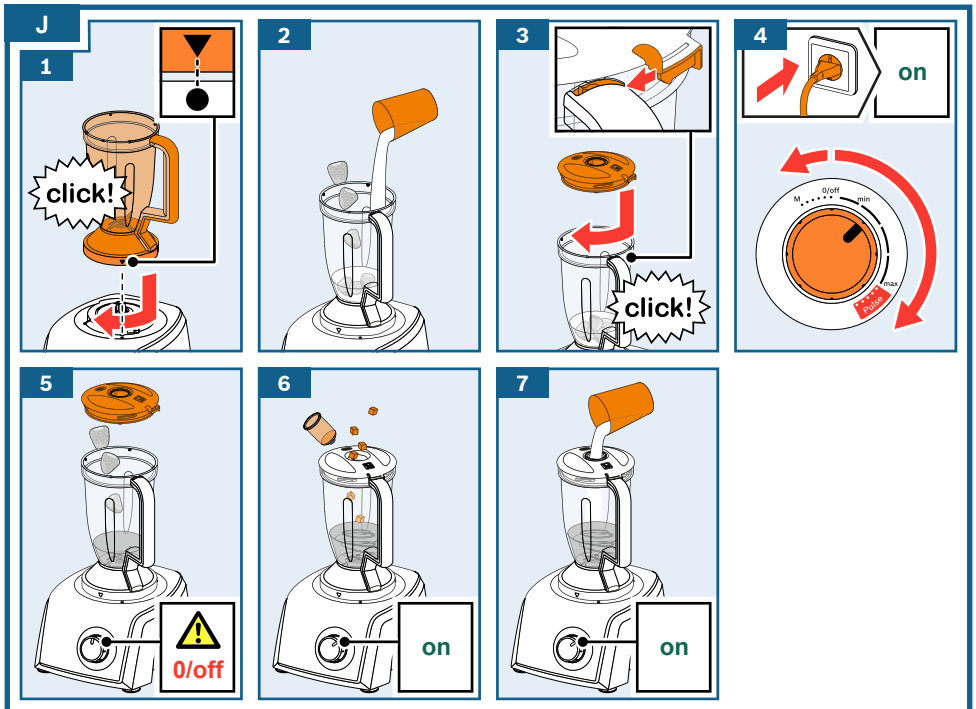
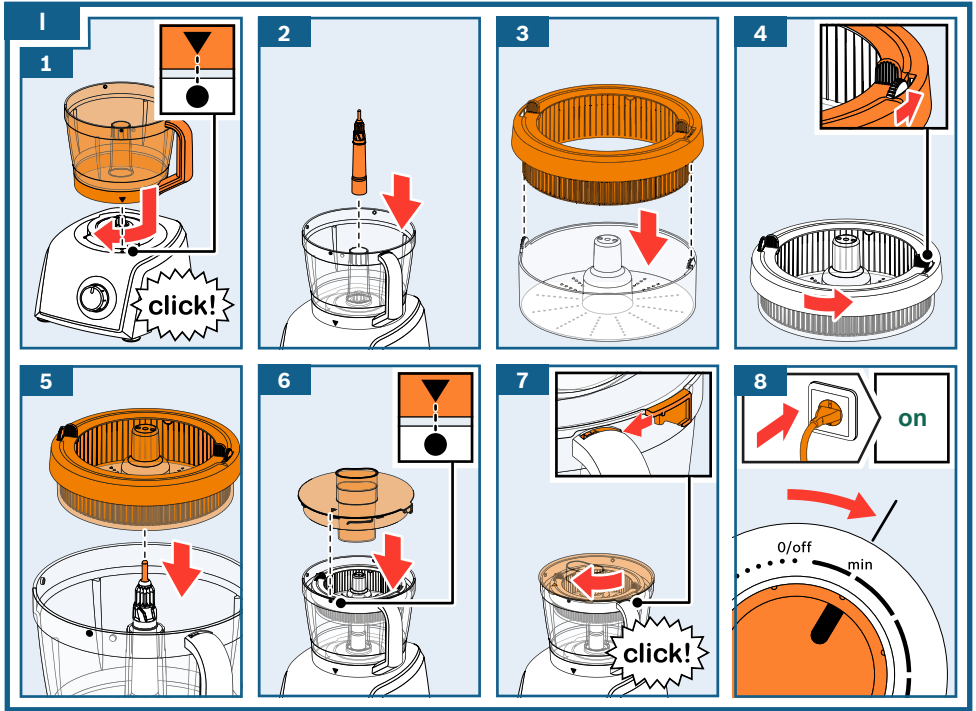

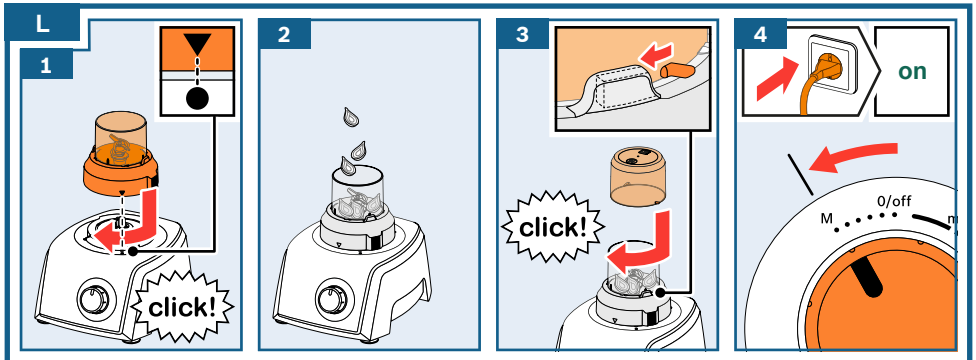
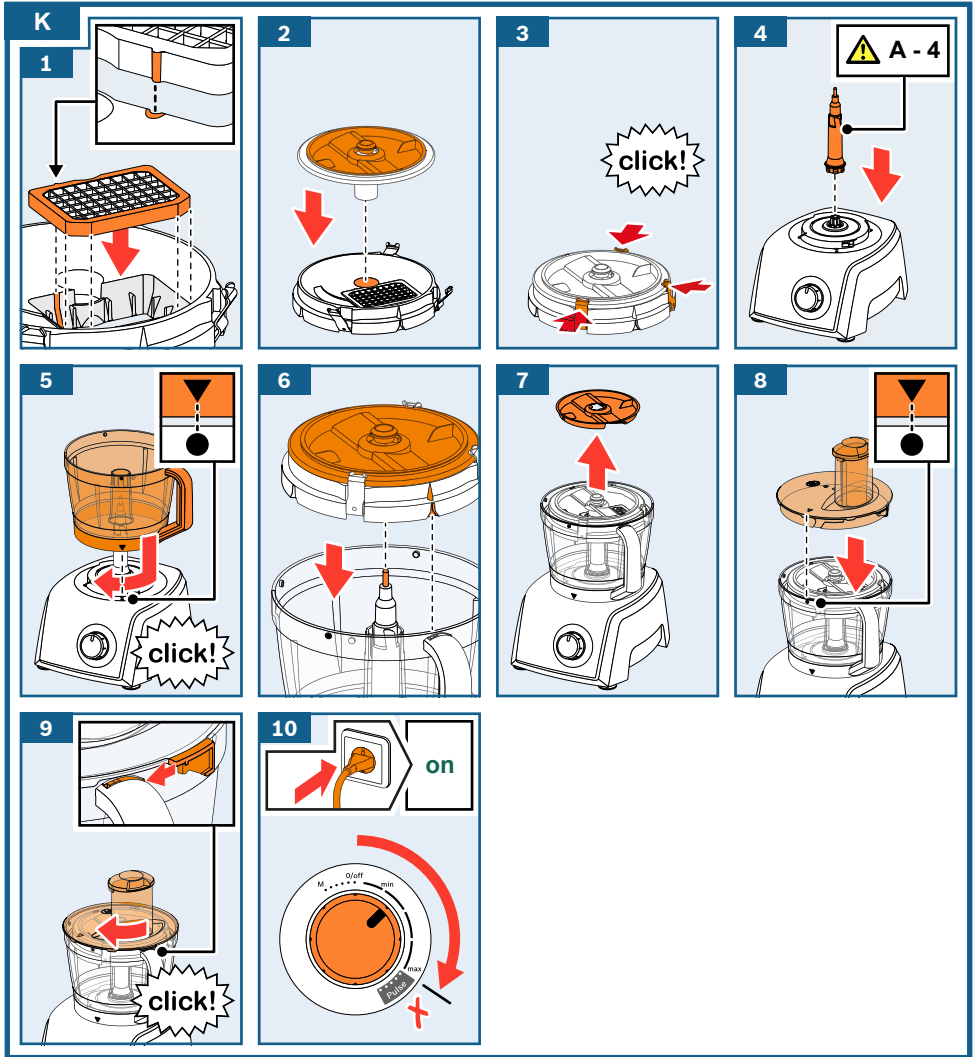

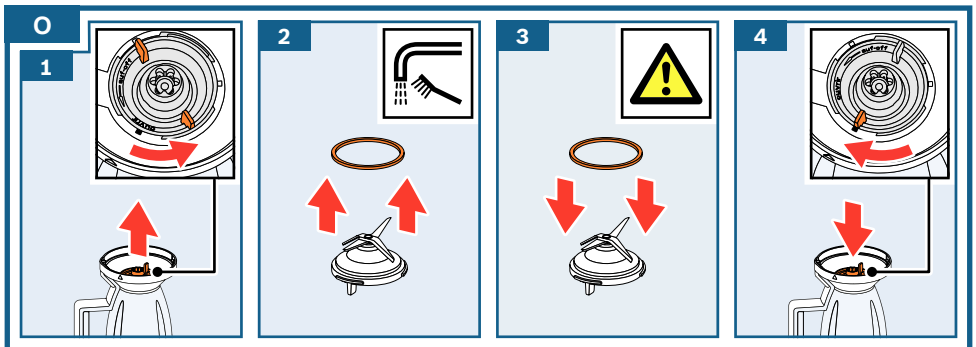
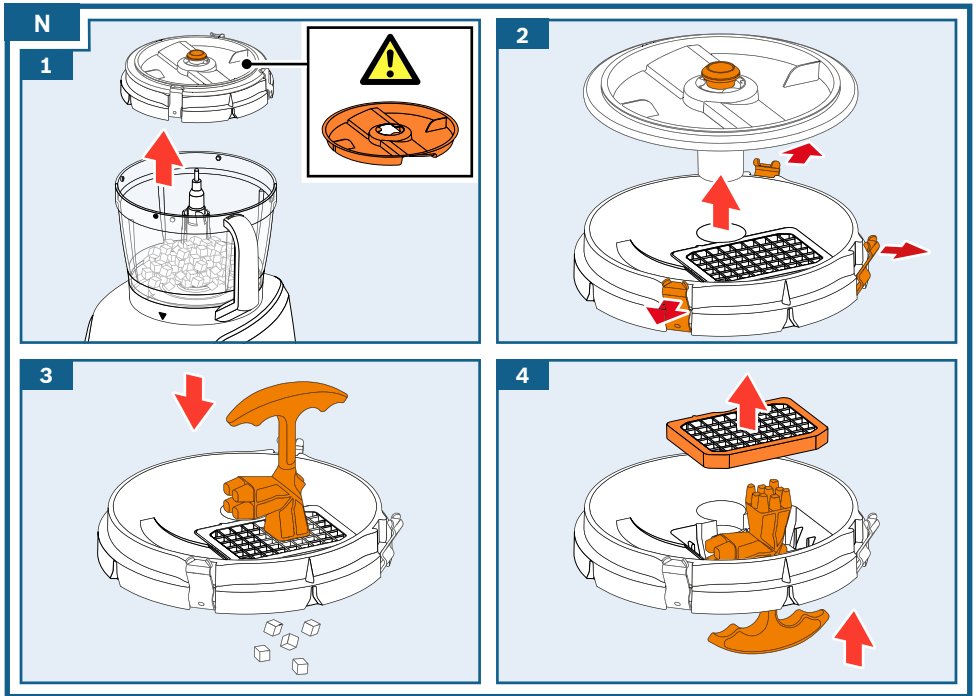
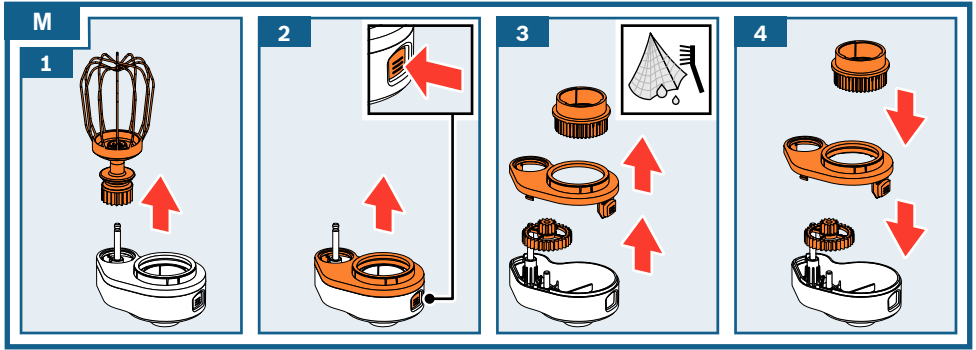













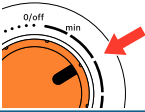











































P

						
		500 g	3 x 2 s	→		<b>M</b>
		500 g	1 min	→		<b>max</b>
		750 g	2 min	→		
		500 g	1 min	→		
		6 x 	3 min	→		<b>max</b>
		500 g	1 min	→		<b>min</b>
		270 g	1 min	→		
		500 g	2 min	→		
		500 g	1 min	→		
		1 kg	3 min	→		<b>min</b>
		500 g	1 min	→		<b>min</b>
		500 g	1 min	→		
		350 g	30 s	→		<b>max</b>
	 < 80°C	0.4 l	1 min	→		
		100 g	15 s	→		<b>max</b>
		100 g	8 s	→		
		10 g	2 x	→		<b>M</b>
		100 g	2 x	→		
		10 x 	1 x	→		
		500 g	3 min	→		<b>min</b>

## Záruční podmínky

společnosti BSH domácí spotřebiče s.r.o.

### 1. Záruka

Na tento výrobek je v souladu § 2113 a násl. zákona č. 89/2012 Sb., občanský zákoník, v platném znění, poskytována **záruka za jakost 24 měsíců** (dále jen „záruka“), která běží zpravidla od odevzdání výrobku zákazníkovi. Pokud byla sjednána delší záruka, řídí se tato speciálními pravidly.

Záruka 24 měsíců je poskytována pouze zákazníkovi spotřebiteli a jen na výrobek **k běžnému užívání v domácnosti**. Zákazníkovi podnikateli nebo jiné právnické osobě je poskytnuta 24 měsíční záruka za předpokladu, že se koupě netýká jeho podnikatelské činnosti (např. prádelna, ubytovací služby, restaurační zařízení apod.), způsob užívání je obdobný užívání v domácnosti a výrobek není prokazatelně přetěžován (kumulativně); v ostatních případech je poskytována záruka v délce 6 měsíců. Společnost BSH domácí spotřebiče s.r.o. si vyhrazuje právo omezit plnění záruky nad rámec 6 měsíců v případě, že bude zjevné, že spotřebič není provozován v souladu s výše uvedenými podmínkami.

### 2. Pořizovací doklad a záruční list

Základním průkazem práv zákazníka je **pořizovací doklad** (paragon, faktura, leasingová smlouva apod.). Pokud byl při prodeji vydán **záruční list**, je tento součástí výrobku s výrobním číslem uvedeným na přední straně tohoto záručního listu. Nedílnou součástí záručního listu je pořizovací doklad. Zákazník si ve vlastním zájmu pořizovací doklad i záruční list pečlivě uschová.

Bezplatný záruční servis je možno poskytnout jen v případě předložení pořizovacího dokladu nebo v případě prodloužené záruky i vyplněného záručního listu a vystaveného certifikátu, pokud byl vydán. Záruční list vyplňuje prodejce a je v zájmu zákazníka zkontrolovat správnost a úplnost uvedených údajů. Záruční list je platný pouze v originálu, na kopie nebude brán zřetel.

### 3. Uplatnění záruky

Zákazník má v rámci poskytnuté záruky právo na bezplatné, včasné a řádné odstranění reklamované vady výrobku, a to opravou, popřípadě – není-li to vzhledem k povaze (tzn. příčině i projevu) vady neúměrné – právo na výměnu výrobku nebo jeho vadné součásti. Za zákonem stanovených podmínek může být poskytnuta sleva na výrobku anebo může být výrobek vrácen.

Záruční oprava se vztahuje výhradně na vady, které vzniknou průkazně v době platné záruky. Takto vzniklé vady je oprávněn odstranit pouze **autorizovaný servis**. Uplatnit záruku může zákazník u autorizovaného servisu nebo v prodejně, kde byl výrobek zakoupen, a to bez zbytečného odkladu, nejpozději však do konce záruční doby. Zvolí-li zákazník jiný, než nejbližší autorizovaný servis, bude na něm, aby nesl v souvislosti s tím zvýšené náklady.

Autorizovaný servis posoudí oprávněnost reklamace a podle povahy vady výrobku rozhodne o způsobu řešení reklamace.

Seznam autorizovaných servisů je k dispozici na [www.bosch-home.com/cz](http://www.bosch-home.com/cz).

Doba, po kterou zákazník nemůže výrobek z důvodu vady používat, se do záruční doby nepočítá. O tuto dobu se záruční doba prodlužuje. Při výměně se **běh záruční doby** neobnovuje. Při opravě nedochází k běhu nové záruční doby týkající se opravené součásti či součástky.

Po provedení záruční opravy je autorizovaný servis povinen vydat zákazníkovi čitelnou kopii opravního listu. **Opravní list** slouží k prokazování práv zákazníka, proto je ve vlastním zájmu zákazníka před podpisem opravního listu zkontrolovat jeho obsah a kopii opravního listu pečlivě uschovat.

Zákazník je povinen poskytnout autorizovanému servisu **součinnost** k ověření existence reklamované vady a k jejímu odstranění (včetně odpovídajícího potřebného vyzkoušení nebo demontáže výrobku).

Při uplatnění reklamace předá zákazník **výrobek čistý** v souladu s hygienickými předpisy nebo obecnými hygienickými zásadami včetně všech jeho součástí a příslušenství, umožňujících takové ověření a odstranění vady. V případě, že výrobek nedodá kompletní a je-li kompletnost výrobku nezbytná k zjištění existence reklamované vady a/nebo k jejímu odstranění, běh lhůty k vyřízení reklamace začíná až dodáním chybějících součástí.



## 4. Neoprávněnost reklamace

Reklamacie není oprávněná v případech, vznikla-li závada nebo poškození:

- a) prokazatelně nesprávným užíváním výrobku (např. v rozporu s návodem, s pokyny uvedenými na obalu výrobku či v záručním listě, užíváním v rozporu s obecně známými pravidly užívání předmětného výrobku, provozem při nesprávném napájecím napětí, připojování na nedovolené zdroje proudu, užíváním zboží v nevhodných podmínkách – vlhko, prašnost, extrémní tvrdost vody apod.) anebo jiným nesprávným jednáním uživatele (např. neodbornou instalací či zapojením);
- b) prokazatelně nedovolenými zásahy do přístroje (konstrukční nebo jiná úprava, neodborná montáž), živelnou katastrofou nebo mechanickým poškozením výrobku;
- c) nese-li předložený záruční list zjevné známky provedených změn údajů nebo je-li na výrobku odlišné výrobní číslo od toho, jež je uvedeno v záručním listě;
- d) u estetických komponentů, nezajišťujících funkčnost výrobku z důvodu:
  - transportního poškození nebo přemístování (poškrábání, promáčknutí, praskliny, rozbitá skla a police apod.)
  - nefunkčních estetických komponentů jako jsou madla, skla, ovládací spínače apod., které jsou důsledkem běžného opotřebení
  - změny barvy plastových komponentů (jedná se o běžný fyzikální chemický jev po čase používání)
  - vady spotřebních materiálů, u kterých je doba životnosti daná charakterem součástky (žárovky, vodní filtry, vzduchové, prachové filtry, uhlíkové filtry všeho druhu, akumulátory, baterie, apod.)
  - vady příslušenství a volitelné výbavy, způsobené nevhodnou manipulací nebo nepřiměřeným zacházením

Ze záručních oprav jsou vyloučeny případy běžné údržby nebo čištění, instalace, programování, kontroly parametrů výrobku.

## 5. Náhradní díly

Záruka na samostatně prodané náhradní díly výrobku je poskytována v délce 6 měsíců, a to za předpokladu jeho odborné instalace.

## 6. Pozáruční servis

V případě placené pozáruční opravy provedené autorizovaným servisem se poskytuje záruka v délce 24 měsíců.

## 7. Rozšířená záruka nad rámec zákona

U spotřebičů (pračky, myčky) sériově vybavených systémem **Aqua-Stop** (patent BSH) je výrobcem poskytnuta záruka na škody způsobené chybou tohoto systému. Na tyto škody je zákazníkovi spotřebiteli poskytnuta náhrada, a to po celou dobu životnosti spotřebiče. Vyloučena je náhrada škody v případě, kdy nebyl spotřebič zapojen do elektrického obvodu pod proudem.

## 8. Upozornění pro prodejce

Prodejce je povinen vyplnit správně a úplně záruční list v den prodeje výrobku. Při případné předprodejší reklamaci je třeba předložit řádně vyplněný reklamační protokol a pořizovací doklad (fakturu).

## 9. Ochrana osobních údajů

Osobní údaje zákazníka kupujícího budou použity výhradně k účelům pro zpracování objednávek a k případnému vyřízení záruky v souladu se zák. č. 101/2000 Sb., o ochraně osobních údajů.

## 10. Prohlášení o hygienické nezávadnosti výrobků

Všechny výrobky distribuované společností BSH domácí spotřebiče s.r.o. a přicházející do styku s potravinami splňují požadavky o hygienické nezávadnosti dle zákona č.258/2000 Sb., vyhlášky 38/2001 Sb. Toto prohlášení se vztahuje na všechny výrobky přicházející do styku s potravinami uvedené v aktuálním ceníku společnosti BSH domácí spotřebiče s.r.o.

### Ujištění dovozce o vydání prohlášení o shodě

Vážený zákazníku,  
dle § 13, odst.5 zákona č.22/1997 Sb. Vás ujišťujeme, že na všechny výrobky distribuované společností BSH domácí spotřebiče s.r.o. našim obchodním partnerům bylo vydáno prohlášení o shodě ve smyslu zákona č. 22/1997 Sb a nařízení vlády č. 17/2003 Sb., 616/2006 Sb. a 22/2003 Sb. a příslušných nařízení vlády. Toto ujištění dovozce o vydání prohlášení o shodě se vztahuje na všechny výrobky včetně plynových spotřebičů, které jsou obsaženy v aktuálním ceníku firmy BSH domácí spotřebiče s.r.o.

# B/S/H/

## **Kontakt na servis domácích spotřebičů BOSCH**

BSH domácí spotřebiče s.r.o.  
Radlická 350  
158 00 Praha 5

Příjem oprav  
Tel.: +420 251 095 546  
Email: **opravy@bshg.com**

Objednávky příslušenství a náhradních dílů  
Tel.: +420 251 095 556  
Email: **dily@bshg.com**

Zákaznické poradenství  
Tel.: +420 251 095 555  
Email: **bosch.spotrebice@bshg.com**

Aktuální informace o servisu naleznete na internetových stránkách **[www.bosch-home.com/cz](http://www.bosch-home.com/cz)**.  
Zde máte možnost sjednat opravu pomocí online formuláře.



**BOSCH**



Bosch

# MultiTalent 8

## Kompaktný kuchynský robot

### **MC812**

[sk]

Návod na použitie

Kompaktný kuchynský robot

17



## **Použitie podľa určenia**

Tento spotrebič je určený len na použitie v domácnosti. Spotrebič používajte len na spracovanie takého množstva potravín, ktoré je obvyklé v domácnosti. Tento spotrebič je vhodný na mixovanie potravín, ich miesenie, šľahanie, krájanie a strúhanie. Tento spotrebič sa nesmie používať na spracovanie iných látok alebo predmetov. Iné použitie je možné len s ďalším príslušenstvom schváleným výrobcom. Spotrebič používajte iba so schválenými originálnymi dielmi a príslušenstvom. Nikdy nepoužívajte časti príslušenstva v iných spotrebičoch. Spotrebič používajte len pri izbovej teplote a v nadmorskej výške do 2000 m.

## **Dôležité bezpečnostné pokyny**

Pozorne si prečítajte tento návod na použitie a uschovajte ho aj pre neskoršie nahliadnutie! Ak predávate tento spotrebič niekomu inému, nezabudnite k nemu priložiť aj tento návod. Pri nedodržaní pokynov uvedených v tomto návode výrobca nezodpovedá za prípadné škody vyplývajúce z nesprávneho používania spotrebiča. Tento spotrebič smú používať osoby so zníženými telesnými, sensorickými alebo duševnými schopnosťami, alebo nedostatkom skúseností a/alebo vedomostí, ale len pod náležitým dohľadom alebo po získaní inštrukcií ako spotrebič bezpečne používať, a ak rozumejú príslušným rizikám. Udržujte spotrebič a napájací kábel mimo dosahu detí. Tento spotrebič nesmú používať deti. Deťom nikdy nedovoľte hrať sa so spotrebičom. Deti spotrebič nesmú čistiť, ani vykonávať žiadnu jeho údržbu.

### **⚠ Nebezpečenstvo požiaru a úrazu elektrickým prúdom!**

- Spotrebič zapojte a uveďte do prevádzky na základe údajov uvedených na typovom štítku. Nepoužívajte spotrebič, ak je poškodený napájací kábel alebo spotrebič. Opravu tohto spotrebiča smie vykonať len náš technik zákaznickeho servisu, napr. vymeniť poškodený napájací kábel, a to z dôvodu, aby sa predišlo možným rizikám.
- Nikdy nepripájajte spotrebič k zásuvkám s časovým spínačom alebo diaľkovým ovládaním. Spotrebič nesmie ostať bez dohľadu, keď je zapnutý!
- Spotrebič nedávajte do blízkosti horúcich plôch, napr. varných dosiek. Napájací kábel nesmie byť v styku s horúcimi časťami, ani nesmie ležať v bezprostrednej blízkosti ostrých hrán.
- Nikdy neponárajte základnú jednotku do vody, ani ju nedávajte do umývačky riadu. Spotrebič nečistite parným čističom. Spotrebič neobsluhujte mokrymi rukami.

- Po každom použití, alebo keď opustíte miestnosť, odpojte spotrebič od elektrickej siete. To isté urobte aj pred poskladaním, rozobratím alebo čistením spotrebiča a tiež v prípade poruchy.
- Pokiaľ dôjde k prerušeniu dodávky elektrického prúdu, spotrebič zostane zapnutý. Po obnovení dodávky sa sám reštartuje.

### **⚠ Nebezpečenstvo poranenia!**

- Pred výmenou príslušenstva alebo ďalších častí, ktoré sa počas prevádzky spotrebiča pohybujú, musí byť spotrebič vypnutý a odpojený od napájacieho zdroja. Po vypnutí má pohonná jednotka ešte krátky dobeh. Počkajte, kým sa úplne zastaví.
- Počas chodu spotrebiča nikdy nesiahajte rukami do nádoby alebo plniaceho otvoru. Na pridávanie prísad používajte vždy posúvač. Do nádoby, ani do plniaceho otvoru, nekladajte žiadne predmety (napr. drevenú varechu).
- Je potrebné, aby ste venovali zvýšenú pozornosť manipulácii s ostrými nástrojmi spotrebiča, pri vyprázdňovaní nádoby a počas jeho čistenia. Čistenie vykonávajte kefkou.
- Nedotýkajte sa ostrých hrán univerzálneho noža holými rukami. Keď univerzálny nôž nepoužívate, nasadte na neho ochranný kryt. Nedotýkajte sa ostrých čepelí alebo hrán krájacích kotúčov. Krájacie kotúče držte len za okraj.
- Nikdy nesiahajte rukou do mixovacej nádoby. Nevyberajte/ nezakladajte mixovacu nádobu, kým sa pohonná jednotka nezastaví. Nedotýkajte sa mixovacieho noža holými rukami.
- Nikdy nechytajte ostré čepele alebo hrany krájača kociek. Uchopte krájací kotúč a krájaciú mriežku len za plastovú časť. Ak sa krájač kociek práve nepoužíva, vždy ho odložte poskladaný a s ochranným krytom na čepeliach.

### **⚠ Nebezpečenstvo oparenia!**

Pri spracovávaní horúcich tekutín uniká para cez lievik na veku. Vložte do spotrebiča maximálne 0,4 litra horúcej alebo spenenej tekutiny.

### **⚠ Nebezpečenstvo udusenía!**

Nedovoľte deťom hrať sa s obalovým materiálom.

### **⚠ Varovanie!**

Odporúčame, aby ste spotrebič nemali zapnutý dlhšie, ako je potrebné na spracovanie ingrediencií. Spotrebič nenechávajte bežať naprázdno. Nevystavujte mixovacu nádobu teplotám vyšším ako 80 °C.

### **⚠ Dôležité**

Po každom použití alebo po dlhodobejšom nepoužívaní je dôležité spotrebič dôkladne očistiť. → „Čistenie a údržba“ pozri stranu 27

## Vysvetlivky symbolov sa nachádzajú na spotrebiči alebo príslušenstve



Postupujte podľa pokynov v návode na použitie.



Varovanie! Rotujúce nože.



Varovanie! Rotujúce nástroje.

Nesiahajte rukami do plniaceho otvoru.

**Blahoželáme vám ku kúpe nového spotrebiča značky Bosch. Ďalšie informácie o našich výrobkoch nájdete na našich webových stránkach.**

### Obsah

Použitie podľa určenia.....	17
Dôležité bezpečnostné pokyny.....	17
Prehľad.....	19
Pred prvým použitím spotrebiča.....	20
Súčiastky a prevádzkové ukazovatele..	20
Príprava.....	21
Používanie nástrojov.....	21
Krájacie kotúče.....	22
Lis na citrusy.....	23
Odšťavovač.....	24
Mixér.....	24
Príklady receptov.....	25
Krájač kociek.....	25
Univerzálny sekáčik.....	26
Čistenie a údržba.....	27
Čo robiť v prípade poruchy?.....	29
Zvláštne príslušenstvo.....	29
Likvidácia.....	29

### Prehľad

Rozložte si stranu s obrázkami

→ **Obrázok**

#### 1 Základná jednotka

- a Otočný volič
- b Osvetlený krúžok  
(prevádzkový ukazovateľ)
- c Pohon (rýchlosť 2 alebo 3 \*)
- d Priehradka na sieťový kábel

#### 2 Nádoba

#### 3 Hnací hriadel' 1 (šedá)

#### 4 Hnací hriadel' 2 (čierna) \*

#### 5 Veko

- a Posúvač
- b Prítlačný nadstavec

#### 6 Nástroje

- a Držiak nástrojov
- b Univerzálny sekáčik s ochranným krytom
- c Hnetací náshák (plastový)
- d Šľahacia metla
- e Nadstavec na pohon pre šľahaciu metlu

#### 7 Držiak na kotúče

#### 8 Krájacie kotúče \*

- a Obojstranný kotúč na krájanie plátokov  
- hrubé / tenké
- b Obojstranný kotúč na strúhanie  
- hrubé / jemné
- c Strúhací kotúč - stredne jemný
- d Strúhací kotúč - hrubý
- e Kotúč na harule
- f Kotúč na krájanie hranoliek
- g Kotúč na ázijskú kuchyňu

#### 9 Lis na citrusy \*

- a Sitko na zachytávanie dužiny
- b Lisovací kužel

### 10 Odšťavovač\*

- a Nádoba na drvinu
- b Filtračné sito
- c Veko
- d Posúvač do odšťavovača

### 11 Kráječ kociek\*

- a Podstavec
- b Západka
- c Krájacia mriežka
- d Kotúč na krájanie plátkov
- e Ochranný kryt noža
- f Čistič krájacej mriežky

### 12 Univerzálni sekáčik \*

- a Nádoba s pohonom
- b Veko

### 13 Mixér

- a Mixovacia nádoba vyrobená z Tritanu
- b Mixovací nôž
- c Veko
- d Plniaci otvor
- e Lievik

\* podľa modelu

## Pred prvým použitím spotrebiča

Predtým, než začnete nový spotrebič používať, je potrebné úplne ho vybaľiť, očistiť a skontrolovať.

### Varovanie!

Nikdy nezačnite používať poškodený spotrebič!

- Vybaľte základnú jednotku spotrebiča a všetko príslušenstvo a zlikvidujte baliaci materiál.
- Skontrolujte, či nechýba nejaký diel a či spotrebič nie je zjavne poškodený.  
→ **Obrázok A**
- Pred prvým použitím dôkladne očistite a vyutierajte do sucha všetky časti.  
→ „Čistenie a údržba“ *pozri stranu 27*

## Súčiastky a prevádzkové ukazovatele

### Dôležité!

Misku, veko/nádobu univerzálneho sekáčika a mixovaciú nádobu nie je vhodné dávať do mikrovlnnej rúry.

### Farebné rozlíšenie

Spotrebič je vybavený 2 alebo 3 pohonmi (podľa modelu). Každé nastavenie rýchlosti je označené inou farbou (čiernou, šedou alebo červenou). Tento farebný systém nájdete aj na príslušenstve. Príslušenstvo tak automaticky viete priradiť k správne nastaveniu rýchlosti.

#### Nízky stupeň rýchlosti, čierna farba s hnacím hriadelom 2

Na použitie krájača kociek.



#### Stredný stupeň rýchlosti, šedá farba s hnacím hriadelom 1

Na použitie krájacích/strúhacích kotúčov, lisu na citrusy a odšťavovača.



#### Vysoký stupeň rýchlosti, červená farba bez hnacieho hriadeľa

Na použitie mixéra a univerzálneho sekáčika.



### Otočný volič

#### s osvetleným krúžkom

##### → Obrázok B

Otočným voličom nastavíte požadovaný stupeň rýchlosti alebo vypnutie spotrebiča. Integrovaný osvetlený krúžok sa rozsvieti počas prevádzky. Ak sa vyskytne chyba v prevádzke, aktivujú sa elektronické poistky alebo má spotrebič poruchu, už ho viac nezapnete a osvetlený krúžok bude blikať.

### Varovanie!

Na zapnutie a vypnutie spotrebiča používajte len otočný voličom. Vypínanie spotrebiča otváraním veka poškodzuje spotrebič.



Nastavenie	
<b>M</b>	Okamžité prepnutie na maximálnu rýchlosť. Podržte spínač smerom dole požadovaný čas.
<b>0/off</b>	Stop / vypnuté
<b>min – max</b>	Prevádzkovú rýchlosť je možné plynule meniť z nízkej na vysokú.
<b>Pulse</b>	Prerušovaná prevádzka spotrebiča pri max. rýchlosti. Odporúča sa napr. na prípravu mliečnych koktejlů v mixéri.

## Priehradka na sieťový kábel

### → Obrázok

Spotrebič je vybavený priehradkou na kábel. Dĺžku napájacieho kábla je možné nastaviť tak, že kábel vytiahnete alebo zatlačíte naspäť. Po skončení práce zasunúť napájací kábel späť do priehradky na kábel.

## Príprava

- Základnú jednotku umiestnite na rovný, čistý a stabilný povrch.
- Vytiahnite sieťový kábel tak, aby mal potrebnú dĺžku.

### **Nebezpečenstvo poranenia!**

- Nezapájajte spotrebič do elektrickej siete, kým nie je dokončená celá príprava na prácu so spotrebičom.
- Počas chodu spotrebiča nikdy nesiahajte do mixovacej nádoby alebo plniaceho otvoru.
- Po vypnutí má pohonná jednotka ešte krátky dobeh. Vymieňajte nástroje/príslušenstvo len vtedy, keď je pohonná jednotka úplne zastavená.

### **Dôležité!**

- Spotrebič nezapínajte, kým nástroje alebo príslušenstvo nie sú úplne nasadené.
- Spotrebič sa nedá zapnúť, pokiaľ nie je mixovacia nádoba správne založená a uzatvorená vekom. Úchytka veka musí byť presne zasunutá do výrezu na rukoväti nádoby.
- Na zapnutie a vypnutie spotrebiča používajte len otočný volič.

## Používanie nástrojů

### **Nebezpečenstvo poranenia!**

Počas chodu spotrebiča nikdy nesiahajte rukami do mixovacej nádoby alebo plniaceho otvoru. Do nádoby, ani do plniaceho otvoru, nekladajte žiadne predmety (napr. varešku).

### **Univerzálny mixovací nôž**



na rezanie a sekanie.

### **Nebezpečenstvo poranenia!**

Nedotýkajte sa ostrých hrán univerzálneho noža holými rukami. Keď univerzálny nôž nepoužívate, nasadte na neho ochranný kryt. Univerzálny nôž držte iba za koniec plastového držadla.

## Hnetací hák (plastový)

na miesenie cesta (napr. kysnutého, hneteného) a na zamiešanie ingrediencií ktoré majú ostať celé (napr. hrozienka, čokoládové lupienky).



### → Obrázok

1. Nasadte nádobu. Riadte sa pritom vyznačenou značkou (  ). Nádobu otáčajte v smere hodinových ručičiek a dotiahnite ju nadoraz.
2. Tlačte hnací hriadel do podstavca na nástroje, kým sa nezacvakne.
3. Umiestnite podstavec s hnacím hriadelom na pohonnú jednotku. Položte univerzálny mixovací nôž alebo hnetací hák na podstavec a potom ho pustite.

### **Varovanie!**

Nepridávajte ingrediencie, kým nie sú nasadené nástroje.

4. Pridajte ingrediencie.
5. Založte veko s posúvačom. Riadte sa pritom vyznačenou značkou (  ).
6. Veko otáčajte v smere hodinových ručičiek, kým nie je zakrútené nadoraz.
7. Zapojte spotrebič do elektrickej siete. Otočný volič pretočte na požadované nastavenie.

### **Pridávanie ďalších ingrediencií**

8. Ak chcete pridať ďalšie ingrediencie, nastavte otočný volič na **0/off**. Vytiahnite posúvač a pridajte ingrediencie cez plniaci otvor.

- Pridávajúte tekutiny pomocou posúvača. Prítlačný nadstavec posúvača možno použiť ako odmerku.
- 9. Po spracovaní potravín nastavte otočný volič do pozície **0/off**. Vytiahnite sieťovú zástrčku zo zásuvky.

## Vyprázdnenie nádoby

10. Veko zložte otáčaním proti smeru hodinových ručičiek.
11. Vytiahnite podstavec nástrojov s univerzálnym nožom alebo hnetacím nástrojom z nádoby. Príslušný nástroj vytiahnite z podstavca.
12. Otočte nádobou proti smeru hodinových ručičiek a vyberiete. Nádobu vyprázdňte.
  - Odporúčame vám umyť časti spotrebiča hneď po použití. → „Čistenie a údržba“, pozri stranu 27

## Šľahacia metla

vhodná na krémy, bielka a ľahké cestá (napr. piškótové cesto). Nie je vhodná na tuhých prísad.



### → Obrázok

1. Nasadíte nádobu. Riadíte sa pritom vyznačenou značkou (☒). Nádobu otáčajte v smere hodinových ručičiek a dotiahnite ju nadoraz.
2. Nasadíte hnací hriadeľ na pohon.
3. Zasuňte šľahaciu metlu do nadstavca na hnací hriadeľ tak, aby zapadla na svoje miesto.
4. Jemným otočením pripevnite nadstavec ku hnaciemu hriadeľu.
5. Vložte ingrediencie.
6. Založte veko s posúvačom. Riadíte sa pritom vyznačenou značkou (☒).
7. Veko otáčajte v smere hodinových ručičiek, kým nie je zakrútené nadoraz.
8. Zapojte spotrebič do elektrickej siete. Otočný volič pretočte na požadované nastavenie.
  - Po spracovaní potravín nastavte otočný volič do pozície **0/off**. Vytiahnite sieťovú zástrčku zo zásuvky.
  - Odporúčame vám umyť časti spotrebiča hneď po použití. → „Čistenie a údržba“, pozri stranu 27

## Krájacie kotúče

### ⚠ Nebezpečenstvo poranenia!

Nedotýkajte sa ostrých čepelí alebo hrán krájacích kotúčov. Kotúče vždy chytajte len za okraj. Nesiahajte rukami do plniaceho otvoru. Na pridávanie prísad používajte vždy posúvač.

### Obojstranný kotúč na krájanie plátkov - hrubé / tenké



na krájanie ovocia a zeleniny  
Označenie obojstranného kotúča na krájanie plátkov:

„1“ pre hrubé plátky  
„3“ pre tenké plátky

### Varovanie!

Obojstranný kotúč na krájanie plátkov nie je vhodný na krájanie tvrdého syra, chleba, rožkov alebo čokolády. Varené zemiaky krájajte na plátky len, keď sú už studené.

### Obojstranný kotúč na strúhanie



#### - hrubé/jemné

na strúhanie zeleniny, ovocia a syrov, okrem tvrdého syra (napr. parmezánu).  
Označenie obojstranného kotúča na strúhanie:

„2“ strúhania nahrubo  
„4“ strúhania najemno

### Varovanie!

Obojstranný kotúč na strúhanie nie je vhodný na orechy. Strúhajte mäkký syr len s použitím strany strúhania nahrubo.

### Strúhací kotúč - stredne jemný

na nastrúhanie surových zemiakov tvrdého syra (napr. parmezánu), tabuliek čokolády a orechov.



### Varovanie!

Tento strúhací kotúč nie je vhodný na nastrúhanie mäkkého syra a plátkového syra.

### Strúhací kotúč - hrubý

na nastrúhanie zemiakov napr. na harule alebo knedle.



### Kotúč na zemiakové harule

na nastrúhanie zemiakov na zemiakové placky a harule a na krájanie ovocia a zeleniny na hrubé plátky..



### Kotúč na hranolky

na nakrájanie surových zemiakov na hranolky.



**Kotúč na ázijskú kuchyňu**

Na krájanie ovocia a zeleniny na jemné plátky pre ázijské zeleninové pokrmy.



**Upozornenie:** Nasadte kotúč na hranolky alebo ázijskú zeleninu tak, aby čepel smerovala nahor. Kotúče vhodné na ďalšie aplikácie sú dostupné v špecializovaných predajniach (pozri časť "Zvláštne príslušenstvo").



**Posúvač s prítlačným nastavcom****→ Obrázok **

Posúvač môže byť použitý dvoma spôsobmi.

**1. spôsob:** napr. na bylinky, pór, mrkvu. Vložte posúvač do otvoru na veku. Zatláčajte potraviny, ktoré je potrebné spracovať, pomocou prítlačného nastavca.

**2. spôsob:** napr. na jablká, zemiaky. Spojte prítlačný nastavca s posúvač zatočením do seba. Pomocou vzniknutého posúvača zatláčajte potraviny, ktoré je potrebné spracovať.

**→ Obrázok **

1. Nasadte nádobu. Riadte sa pritom vyznačenou značkou (  ). Nádobu otáčajte v smere hodinových ručičiek a dotiahnite ju nadoraz.
  2. Nasadte hnací hriadeľ na pohon
  3. Vyberte kotúč z ochranného krytu. Vložte kotúč do podstavca na kotúče. Otočte kotúč tak, aby požadovaná strana, buď krájacia / strúhacia, smerovala nahor. Vložte kotúč do podstavca na kotúče tak, aby otvory zapadli do pohonu. Kotúč musí spočinúť na bočných výstupkoch podstavca.
  4. Jemným otáčaním pripevnite podstavca kotúča k hnačiemu hriadeľu.
  5. Zložte veko s posúvačom. Riadte sa pritom vyznačenou značkou (  ).
  6. Otočte nádobou v smere hodinových ručičiek až na doraz.
  7. Zapojte spotrebič do elektrickej siete. Otočný volič pretočte na požadovanú funkciu.
  8. Pridajte potraviny, ktoré chcete nakrájať alebo nastrúhať, a zľahka ich zatláčajte posúvačom. V prípade potreby ich najprv prekrojte.
- Po spracovaní potravín nastavte otočný volič do pozície **0/off**. Vytiahnite sieťovú zástrčku zo zásuvky.

- Odporúčame vám umyť časti spotrebiča hneď po použití. Zabráňte tak zaschnutiu zvyškov potravín.

→ „Čistenie a údržba“, pozri stranu 27

**Pozor!** Spracovanie potravín ukončíte a nádobu vyprázdnete skôr, ako spracované potraviny budú siahať po spodný okraj držiaka kotúča.

**Upozornenie:** Čokoládu pridávajte pred zapnutím spotrebiča a prikryte ju posúvačom. Po zapnutí ju posúvačom zatláčajte nadol.



**Lis na citrusy**

Na vylisovanie šťavy z citrusových plodov, napr. pomarančov, grapefruitov a citrónov.

**Varovanie!**

Lis na citrusy musí byť pred použitím poskladaný.

**→ Obrázok **

1. Nasadte nádobu. Riadte sa pritom vyznačenou značkou (  ). Otočte nádobou po smere hodinových ručičiek až nadoraz.
  2. Nasadte hnací hriadeľ na pohon.
  3. Umiestnite sitko na zachytávanie dužiny na hnací hriadeľ. Riadte sa pritom vyznačenou značkou (  ). Otáčajte sitko v smere hodinových ručičiek. Uchytka sitka musí byť presne zasunutá do výrezu v rukoväti nádoby.
  4. Nasadte a zatláčajte lisovací kužeľ.
  5. Zapojte spotrebič do elektrickej siete. Nastavte otočný volič na funkciu **min**.
  6. Zatláčajte prerezanú polku citrusového ovocia na lisovací kužeľ. Šťava stečie do nádoby.
- Po spracovaní potravín nastavte otočný volič do pozície **0/off**. Vytiahnite sieťovú zástrčku zo zásuvky.
  - Všetky časti očistite hneď po použití. Tým zabránite zaschnutiu zvyškov.
- „Čistenie a údržba“, pozri stranu 27

**Varovanie!**

Skontrolujte úroveň naplnenia. Max. vylisované množstvo: 1000 ml ovocnej šťavy

## Odšťavovač



Na odšťavovanie jadrového ovocia (napr. jablk, hrušiek), drobného ovocia, kôstkového ovocia, zeleniny (napr. mrkvy, paradajok).

### → Obrázok I

1. Nasadíte nádobu. Riadte sa pritom vyznačenou značkou (▼). Nádobu otáčajte v smere hodinových ručičiek a dotiahnite ju nadoraz.
  2. Nasadíte hnací hriadel' na pohon.
  3. Nasadíte filtračné sito na nádobu na drvinu.
  4. Otáčajte ho proti smeru hodinových ručičiek, kým nezapadne na svoje miesto.
  5. Umiestnite odšťavovač do nádoby.
  6. Nasadíte na odšťavovač veko s posúvačom. Riadte sa pritom vyznačenou značkou (▼).
  7. Veko otáčajte v smere hodinových ručičiek a dotiahnite ho nadoraz.
  8. Zapojte spotrebič do elektrickej siete. Otočný volič pretočte na nastavenie min.
- Pridajte ovocie alebo zeleninu do plniaceho otvoru a zľahka zatlačte posúvačom. V prípade potreby ich najprv nakrájajte na menšie kusky. Po spracovaní pretočte otočný volič krátko na nastavenie max a nechajte spotrebič bežať, kým nie je celá dužina plne odšťavená.
  - Po použití spotrebič vypnite nastavením otočného voliča na **0/off**. Odpojte spotrebič od elektrickej siete.
  - Odporúčame vám umyť časti spotrebiča hneď po použití.  
→ „Čistenie a údržba“, pozri stranu 27

### Varovanie!

Nádobu vyprázdňte včas:

- po spracovaní max. 500 g,
- predtým, ako bude šťava siahať po nádobu na drvinu.

## Mixér



Na miešanie tekutých alebo polotuhých potravín, na rezanie/nakrájanie surového ovocia a zeleniny a na pyré.

### Mixovacia nádoba je vyrobená z Tritanu.

Tritan je nerozbitný plastový materiál, ktorý je bez zaznamenateľného pachu a pachuti. Mixovacie nádoby vyrobené z Tritanu môžu byť použité na spracovanie kociek ľadu a mrazených potravín.

### ⚠ Nebezpečenstvo poranenia!

Nikdy nesiahajte rukou do mixéra! Nevyberajte/nezakladajte mixér, kým sa pohonná jednotka nezastaví. Nedotýkajte sa nožov holými rukami.

### ⚠ Nebezpečenstvo oparenia!

Pri spracovaní horúcich tekutín uniká para cez lievik na veku. Vložte do spotrebiča maximálne 0,4 litra horúcej alebo spenenej tekutiny.

### Varovanie!

Nevystavujte mixovacia nádobu teplotám vyšším ako 80 °C.

### → Obrázok II

1. Nasadíte mixér. Riadte sa pri tom vyznačenou značkou (▼). Otáčajte mixér v smere hodinových ručičiek, kým nie je zakrútený nadoraz.
2. Pridajte ingrediencie.

### Spracovávané množstvá

Tuhé zložky	pre optimálne výsledky - 80 g
Tekutiny	max. 1.5 l
Horúce alebo spenené tekutiny	max. 0.4 l

3. Prikryte nádobu vekom a otáčajte ním v smere hodinových ručičiek. Uchytká veka musí byť presne zasunutá do výrezu na rukováti mixéra.

### Varovanie!

- Mixér nenechávajte bežať naprázdno.
  - Mixér nebude fungovať, kým veko nie je veko nadoraz.
4. Zapojte spotrebič do elektrickej siete. Otočný volič pretočte na požadované nastavenie.

## Pridávanie ďalších ingrediencií

5. Ak chcete pridať ďalšie ingrediencie, vypnite spotrebič pretočením otočného voliča na **0/off**. Zložte veko a pridajte ingrediencie alebo
6. zložte lievik a postupne pridávajte tuhé zložky cez plniaci otvor.
7. Cez lievik nalievajte tekuté zložky.
  - Po použití spotrebič vypnite nastavením otočného spínača na **0/off**. Odpojte spotrebič od elektrickej siete.
  - Všetky časti očistite hneď po použití.  
→ „Čistenie a údržba“, pozri stranu 27

**Tip:** Ak chcete mixér prečistiť, nalejte trochu vody s čistiacim prostriedkom do mixéra nasadeného na pohonnej jednotke. Prepnite na nastavenie **M** na niekoľko sekúnd. Vylejte vodu a opláchnite mixér čistou vodou.

## Príklady receptov

### Nápoj pre športovcov

- 270 g medu (z chladničky, 5 °C)
- 5 g mletej škorice
- 230 g mlieka
- Med a škoricu dajte do mixéra a zmiešajte ich pri nastavení **M**.
- Po 5 sekundách pridajte mlieko a miešajte ďalšie 3 sekundy



Venujte pozornosť odporúčanému množstvu prísad a časovým intervalom.

→ **Obrázok 2**

## Krájač kociek



Krájač kociek na pokrájanie ingrediencií na kocky.

**⚠ Nebezpečenstvo poranenia ostrými nožmi / rotujúcou pohonnou jednotkou!**

Nikdy nesiahajte rukami do krájača kociek, keď je pripojený! Nevyberajte/ nezakladajte krájač kociek, kým sa pohonná jednotka nezastaví.

Pri rozoberaní/skladaní krájača kociek uchopte krájací kotúč za plastový výstupok v strede.

## Pokyny pre použitie

- Krájač kociek je vhodný iba na krájanie zemiakov (surových alebo varených), mrkvy, uhoriek, papriky, paradajok, cibule, banánov, jablk, hrušiek, jahôd, melónov, kivi, vajec, mäkkej klobásy alebo vypraženého hydinového mäsa bez kostí.
- Veľmi mäkké syry (napr. mozzarella, ovčie syry) sa nemôžu spracovávať. V prípade syra nakrájaného na plátky (napr. goudy) a tvrdého syra (napr. ementálu) nesmie množstvo spracovávané v jednom cykle presiahnuť 3 kg.
- Pred spracovaním jadrového a kôstkového ovocia (jablk, broskýň, atď.) odstráňte z ovocia kôstky a jadrá.
- Pred spracovaním vareného alebo vypraženého mäsa odstráňte z mäsa kosti.
- Potraviny nesmú byť zmrazené.

## Varovanie!

- Ak sa tieto pokyny nedodržia, môže dôjsť k poškodeniu krájača kociek, vrátane krájacej mriežky a rotujúceho noža.
- Ak sa krájač kociek nepoužíva na to, na čo je určený, alebo je nenáležite upravený alebo používaný, Robert Bosch Hausgeräte GmbH nemôže prevziať zodpovednosť za žiadne následné škody. Tiež je vylúčená zodpovednosť za škodu (napr. za tupé alebo zdeformované nože), ktorá vznikla v dôsledku spracovania neschválených potravín.

## Dôležité pokyny:

- Spracovávané potraviny nesmú obsahovať žiadne kosti, jadrá alebo iné pevné zložky.
- Ovocie/zelenina by nemali byť prezreté, pretože inak by z nich mohla vytiecť šťava.
- Varené potraviny pred krájaním na kocky nechajte vychladnúť, pretože potom budú pevnejšie a pokrájate ich lepšie.
- Dĺžka kociek môže byť ovplyvnená vyšším alebo nižším tlakom pri zatláčaní posúvača.
- Krájač kociek nebude fungovať, kým nie je veko zakrútené nadoraz.

Zvoľte **prevádzkovú rýchlosť** v závislosti od typu potravín, ktoré idete nasekať.

### Varovanie!

Pri práci s krájačom kociek nikdy nepoužívajte prerušovaný provoz (Pulse).

### Nízky stupeň prevádzkovej rýchlosti (min):

varené zemiaky, mrkva, vajcia, uhorky, banány, jahody, melóny.

### Stredný stupeň prevádzkovej rýchlosti:

surové zemiaky a mrkva, mäkká klobása (napr. mortadela), plátkový syr, tvrdý syr, paprika, paradajky, cibuľa, jablká, kivi.

### → Obrázok

1. Zložte krájaciu mriežku do základného držiaka. Dbajte na jej správne umiestnenie.
2. Vložte plátkovací kotúč s ochranným krytom mixovacieho noža do podstavca.
3. Zatláčajte na 3 úchytky tak, aby zapadli.
4. Na pohon nasadte hnací hriadel' 2.

### Varovanie!

Pri krájaní kociek vždy používajte hnací hriadel' 2 (**Obrázok  - 4**).

5. Nasadte nádobu na spotrebič. Riadte sa pritom vyznačenou značkou (). Nádobu otáčajte v smere hodinových ručičiek a dotiahnite ju nadoraz.
6. Vložte krájač kociek do nádoby. Značka vyznačená na krájači kociek musí byť presne zarovno s rukoväťou nádoby. Krájač kociek musí byť umiestnený presne na hnací hriadel'. V prípade potreby použite ochranný kryt, aby ste krájací kotúč otočili do správnej polohy.
7. Ochranný kryt nože zložte.
8. Zložte veko s posúvačom. Riadte sa pritom vyznačenou značkou ().
9. Otáčajte veko v smere hodinových ručičiek, kým nie je zakrútené nadoraz. Úchytka veka musí byť presne zasunutá do výrezu na rukoväti nádoby.
10. Zapojte spotrebič do elektrickej siete. Nastavte otočný volič na požadované nastavenie.
  - Pridajte potraviny, ktoré chcete pokrájať do plniaceho otvoru a posúvačom ich zľahka zatlačte. V prípade potreby ich najprv prekrojite.

### Varovanie!

Nádobu vyprázdňte včas:

- po spracovaní max. 500 g,
- t.j. skôr, ako budú kocky siahať po spodný okraj krájača kociek.

### Vyprázdnenie nádoby

- Po použití spotrebič vypnite nastavením otočného voliča na **0/off**. Odpojte spotrebič od elektrickej siete.
- Veko zložte otáčaním proti smeru hodinových ručičiek.
- Zložte ochranný kryt noža.
- Krájač kociek vyťahnite z nádoby.
- Nádobu vyberiete otáčaním proti smeru hodinových ručičiek. Vyprázdňte ju.
- Všetky časti očistite hneď po použití.  
→ „Čistenie a údržba“, pozri stranu 27

## Univerzálny sekáčik



Na posekanie malého množstva mäsa, tvrdého syra, cibule, petržlenu, cesnaku, ovocia a zeleniny. Kávové zrná, celé korenie, cukor, mak a chren sa nesmú spracovávať univerzálnym sekáčikom.

### Nebezpečenstvo poranenia!

Nevyberajte/nezakladajte sekáčik, kým sa pohonná jednotka nezastaví. Nedotýkajte sa mixovacieho noža holými rukami. Mixovacieho noža v univerzálnom sekáčiku sa nedotýkajte! Ak chcete vybrať nasekané potraviny, použite vhodný nástroj (napr. lyžičku).

### Varovanie!

Univerzálny sekáčik nebude fungovať, kým veko nie je zakrútené nadoraz.

### → Obrázok

1. Nasadte mixováciu nádobu sekáčika. Riadte sa pri tom vyznačenou značkou (). Otáčajte nádobu v smere hodinových ručičiek, kým nie je zakrútená nadoraz.
2. Pridajte ingrediencie.
3. Zložte veko a otáčajte ho v smere hodinových ručičiek. Veko musí byť presne zasunuté do výrezu nádoby.
4. Zapojte spotrebič do elektrickej siete. Otočný volič pretočte na nastavenie **M** a podržte ho.

**Upozornenie:** Čím dlhšie bude sekáčik zapnutý, tým jemnejšie budú prísady. Pri bylinkách sa požadovaný výsledok môže dosiahnuť veľmi rýchlo. Krátke otočenie na nastavenie **M** môže byť postačujúca.

- Po skončení sekania vypnite spotrebič otočným voličom. Odpojte spotrebič od elektrickej siete.

### Po použití spotrebiča

- Otáčajte univerzálny sekáčik proti smeru hodinových ručičiek a vyberte ho.
- Univerzálny sekáčik pretočte tak, aby nasekané kúsky spadli do veka.
- Veko pridržte. Otáčajte nádobou proti smeru hodinových ručičiek a oddel'te ju od veka.
- Z nádoby povyberajte nasekané zvyšky vhodným nástrojom (napr. lyžičkou).
- Všetky časti očistite hneď po použití. → „Čistenie a údržba“, pozri stranu 27

---

## Čistenie a údržba

Spotrebič nevyžaduje žiadnu údržbu. Dôkladné čistenie zaručí jeho dlhú životnosť.

### Všeobecné informácie

- Všetky časti očistite hneď po použití. Tým zabránite zaschnutiu zvyškov a prípadnému následnému poškodeniu plastov (napr. éterickými olejmi z byliniek).
- Pri potravinách, ako je mrkva a červená kapusta, môžu plastové časti zostať sfarbené. Takéto sfarbenie odstránite niekoľkými kvapkami oleja na varenie.

### Varovanie!

- Nepoužívajte čistiace prípravky obsahujúce alkohol alebo lieh.
- Nepoužívajte ostré, špicaté ani kovové predmety.
- Nepoužívajte abrazívne čistiace prostriedky ani drôtenky.
- Nedávajte plastové časti do umývačky riadu, pretože by sa mohli natrvalo zdeformovať.
- Opatrne vyčistite lamelové časti filtračného sita odšťavovača tak, aby ste ich nepoškodili.

#### **⚠ Nebezpečenstvo poranenia!**

- Pri manipulácii s ostrými nožmi buďte opatrní.
- Mixovací nôž chytajte iba za koniec plastového držadla.
- Krájacie kotúče chytajte tiež len za okraj.
- Nikdy nechytajte ostré čepele alebo hrany krájača kociek. Uchopte krájací kotúč za plastový výstupok v strede.
- Nedotýkajte sa nožov mixéra alebo univerzálneho sekáčika holými rukami.
- Na čistenie nožov a rezných kotúčov používajte kefku.

#### **⚠ Nebezpečenstvo úrazu elektrickým prúdom!**

Pred čistením odpojte spotrebič od elektrickej siete.

### Čistenie základnej jednotky

- Základnú jednotku nikdy neponárajte do tekutín, nedržte pod tečúcou vodou a nedávajte ju ani do umývačky riadu. Spotrebič nečistite parným čističom.
- Základnú jednotku poutierajte vlhkou handričkou. V prípade potreby použite malé množstvo čistiaceho prostriedku.
- Potom základnú jednotku utrite do sucha.

### Čistenie nádoby, náradia a príslušenstva

- Odporúčame opláchnuť všetky časti pod tečúcou vodou hneď po použití spotrebiča.
- Pre čistením príslušenstvo rozoberte. Urobíte to tak, že postupy, uvedené v jednotlivých častiach návodu, vykonáte v opačnom poradí.
- Po očistení nechajte všetky časti dôkladne vyschnúť alebo ich utrite dosucha.

### Rozobratie šľahacej metly pre čistenie

Keď potrebujete umyť šľahaciu metlu môžete ju rozobrať.

#### → Obrázok

1. Odmontujte šľahaciu metlu z pohonu.
2. Zatláčajte úchytku a nadvihnite kryt pohonu.
3. Vyberte obe kolieska pohonu z krytu. Vyčistite ich dôkladne kefkou.
4. Po vyčistení a utretí dosucha všetky diely poskladajte naspäť v opačnom poradí.

### Čistenie odšťavovača

Odšťavovač vyčistíte tak, že najprv vyberiete filtračné sito z nádoby na drvinu. Potom opláchnete všetky časti pod tečúcou vodou.

#### Varovanie!

Časti filtračného sita umývajte opatrne, aby ste ich nepoškodili.

### Čistenie krájача kociek

#### Rozobratie krájача kociek pre čistenie

#### → Obrázok

1. Zložte ochranný kryt nože. Krájач kociek vyťahnite z nádoby.
2. Odistite úchytky. Vyberte krájací kotúč s ochranným krytom.

#### **Nebezpečenstvo poranenia!**

Krájací kotúč a krájaciú mriežku chytajte len za plastovú časť.

3. Zvyšky potravín odstráňte pomocou čističa krájacej mriežky.
4. Čističom vytlačte z krájacej mriežky zvyšky potravín zospodu.

Podstavec umyte v umývačke riadu. Najprv opláchnite všetky ďalšie časti pod tečúcou vodou. Potom ich dočistite kefkou.

### Čistenie mixéra

Mixovacia nádobu (bez nožov), veko a lievik môžete umyť v umývačke riadu. Do umývačky riadu nedávajte nôž, očistite ho len pod tečúcou vodou (nenamáčajte ju do vody).

#### Vybratie mixovacieho noža pre čistenie

#### → Obrázok

1. Obráťte prázdnu mixovaciaú nádobu hore dnom. Otáčajte mixovacím nožom proti smeru hodinových ručičiek uchopením za krídelka. Mixovací nôž sa uvoľní.
2. Vyberte mixovací nôž a zložte dole tesniaci krúžok.
3. Po vyčistení a vysušení zložte tesniaci krúžok naspäť na mixovací nôž.
4. Mixovací nôž zakrúťte naspäť do mixovacej nádoby odspodu, otáčajte ho v smere hodinových ručičiek, kým nebude zakrútený nadoraz. Otáčajte nožom dovtedy, kým krídelko neukazuje presne na značku vyznačenú na mixovacej nádobe.

#### Varovanie!

Nikdy nepoužívajte mixovací nôž bez tesnenia.

### Čistenie univerzálneho sekáčika

Odporúčame vyčistiť univerzálny sekáčik hneď po použití. Tým zabránite zaschnutiu zvyškov a prípadnému následnému poškodeniu plastov (napr. éterickými olejmi z bylín).

Mixovaciaú nádobu s pohonom nikdy nedávajte do umývačky riadu, očistite ju kefkou pod tečúcou vodou. Nenechávajte ju stáť vo vode. Ak chcete nádobu nechať vyschnúť, otočte ju tak, aby pohon smeroval nahor.



## Čo robiť v prípade poruchy?

### **⚠ Nebezpečenstvo poranenia!**

Pred opravou prípadných porúch odpojte spotrebič od elektrickej siete.

#### **Dôležité pokyny:**

Chyba v prevádzke spotrebiča, aktivácia elektronickej poistky alebo porucha spotrebiča budú signalizované blikajúcou kontrolkou (prevádzkovým ukazovateľom).

#### **Porucha:**

Spotrebič prestal fungovať.

#### **Možná príčina:**

Spotrebič bol preťažený (napr. v nástroji sa zasekol nejaký kúsok jedla) a elektronická poistka vypadla.

#### **Odstránenie:**

- Nastavte otočný volič do pozície **0/off**.
- Odpojte spotrebič od elektrickej siete.
- Odstráňte príčinu preťaženia.
- Znova zapnite spotrebič.

#### **Možná príčina:**

Je možné, že ste sa na spotrebič pokúsili nasadiť nádobu alebo mixér, kým bol zapnutý.

#### **Oprava:**

- Nastavte otočný volič do pozície **0/off**.
- Odpojte spotrebič od elektrickej siete.
- Nasadte nádobu alebo mixér na spotrebič.
- Znova zapnite spotrebič.

#### **Porucha:**

Spotrebič sa nedá zapnúť.

#### **Možná príčina:**

Príslušenstvo je nesprávne pripojené. Veko nie je úplne zatvorené.

#### **Odstránenie:**

- Nastavte otočný volič do pozície **0/off**.
- Odpojte spotrebič od elektrickej siete.
- Pripojte príslušenstvo správne podľa návodu a úplne zatvorte veko.
- Znova zapnite spotrebič.

#### **Dôležitá informácia:**

Ak nedokázate odstrániť poruchu sami, obráťte sa na zákaznícky servis (pozrite si kontakt na zákaznícky servis na konci tohto návodu na použitie).

## Zvláštne príslušenstvo

(k dispozícii v špecializovanej predajni, ak nie je dodávané spolu so spotrebičom)

#### **Kotúč na hranolky (MUZ45PS1)**

Na krájanie surových zemiakov na hranolčky.

#### **Kotúč pre ázijskú kuchyňu (MUZ45AG1)**

Ke krájanie ovocia a zeleniny na tenké plátky pre ázijské zeleninové pokrmy.

#### **Kotúč na hrubé strúhanie (MUZ45RS1)**

Na strúhanie zemiakov, napr. na zemiakové placky alebo knedle.

#### **Kotúč na zemiakové placky (MUZ45KP1)**

Na strúhanie surových zemiakov na zemiakové placky alebo harule a na krájanie ovocia a zeleniny na hrubé plátky.

## Likvidácia



Likvidujte obalové materiály ekologickým spôsobom. Tento spotrebič je označený v súlade s európskou smernicou 2012/19/EU, ktorá sa týka elektrických a elektronických spotrebičov (waste electrical and electronic equipment – WEEE). Táto smernica udáva rámec pre spätný odber a recykláciu použitých spotrebičov v celej EÚ. O aktuálnych spôsoboch likvidácie sa, prosím, informujte u svojho odborného predajcu.

## Záruka

Na tento spotrebič sa vzťahujú záručné podmienky stanovené zastúpením v danom štáte. Podrobnosti o týchto podmienkach je možné získať u predajcu, u ktorého ste spotrebič kúpili. Pre reklamácie v záručnej lehote je nutné predložiť doklad o kúpe.

Zmeny sú vyhradené.

A

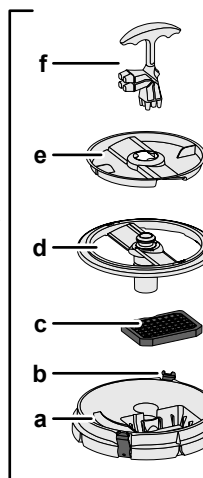
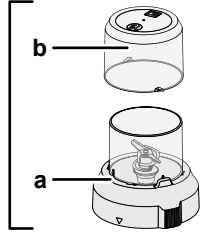
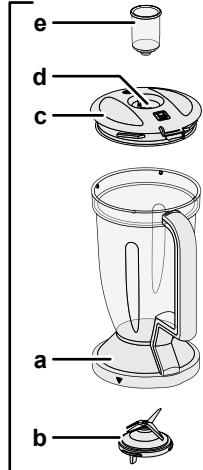
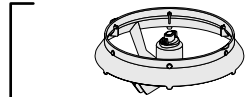
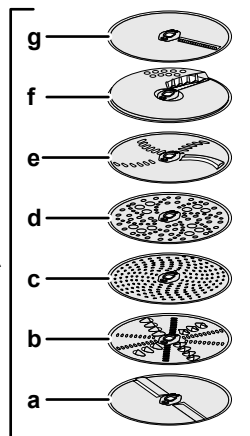
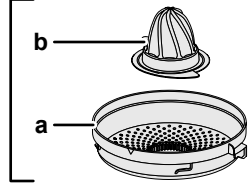
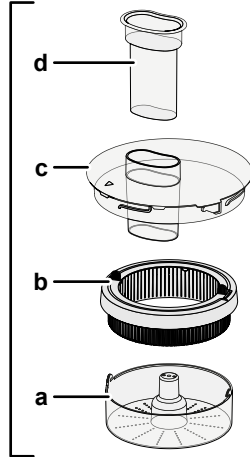
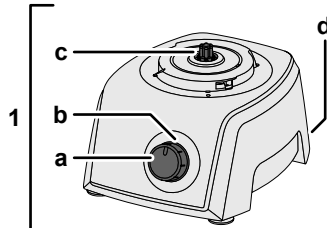
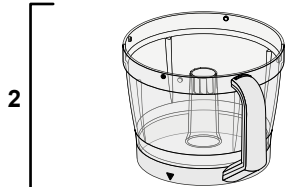
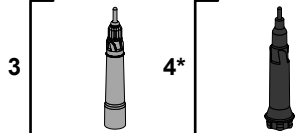
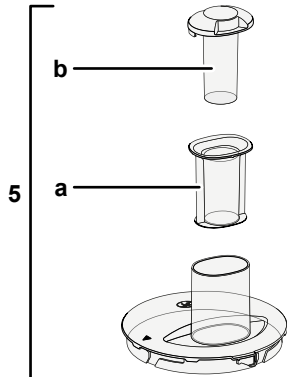
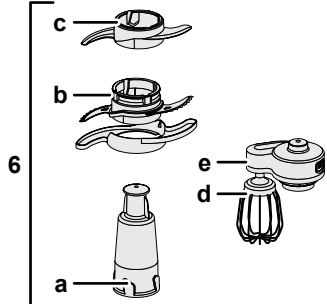

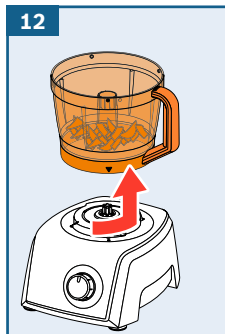
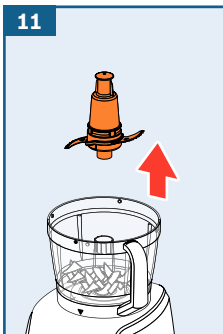
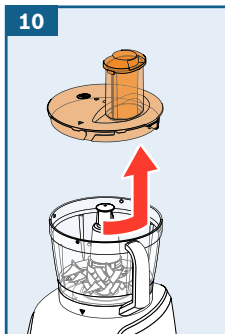
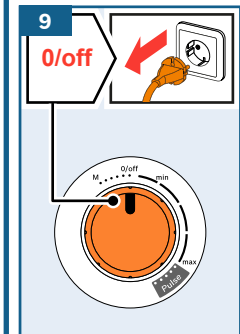
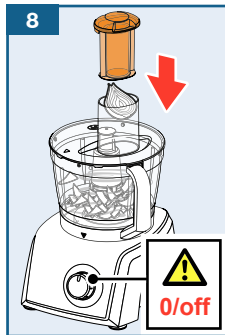
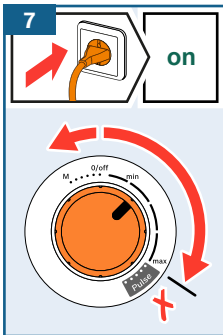
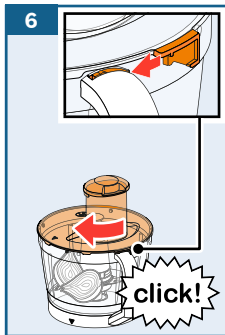
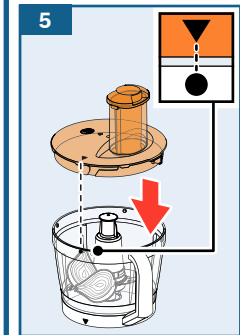
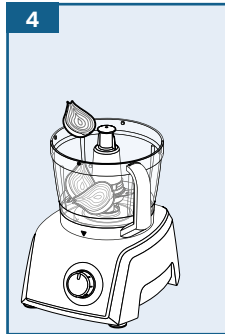
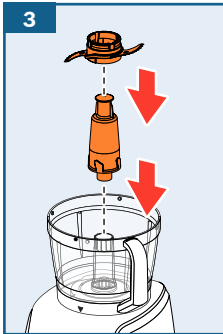
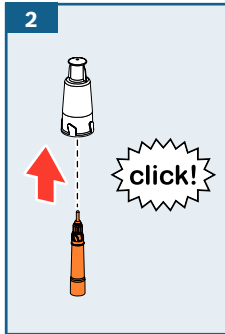
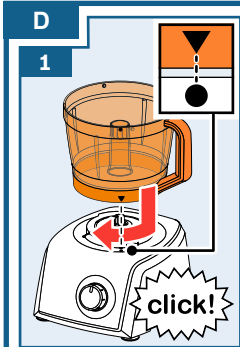
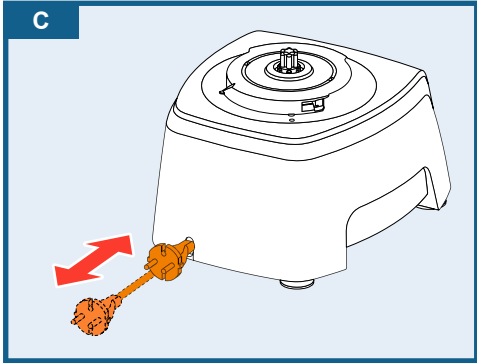
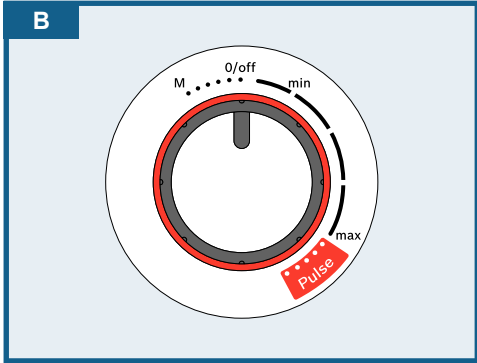

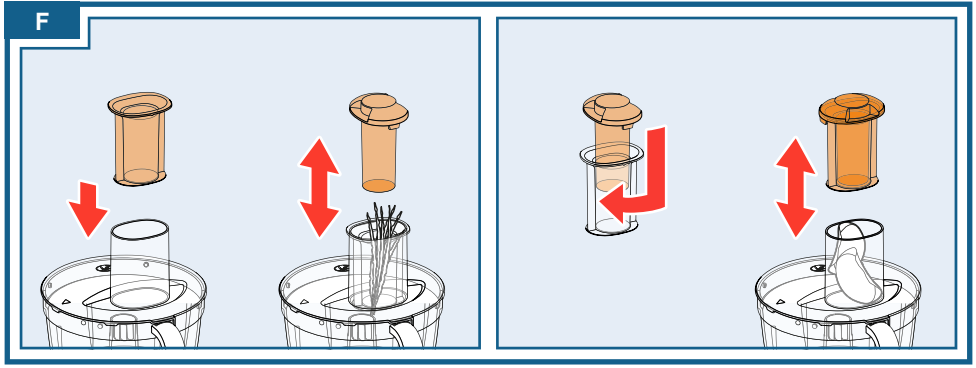
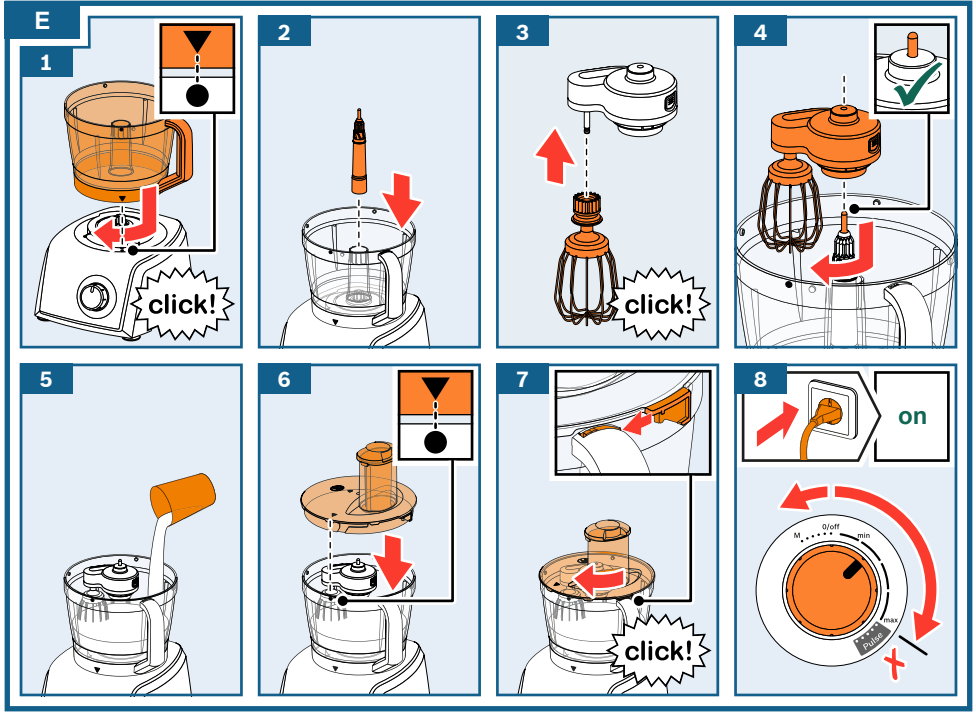

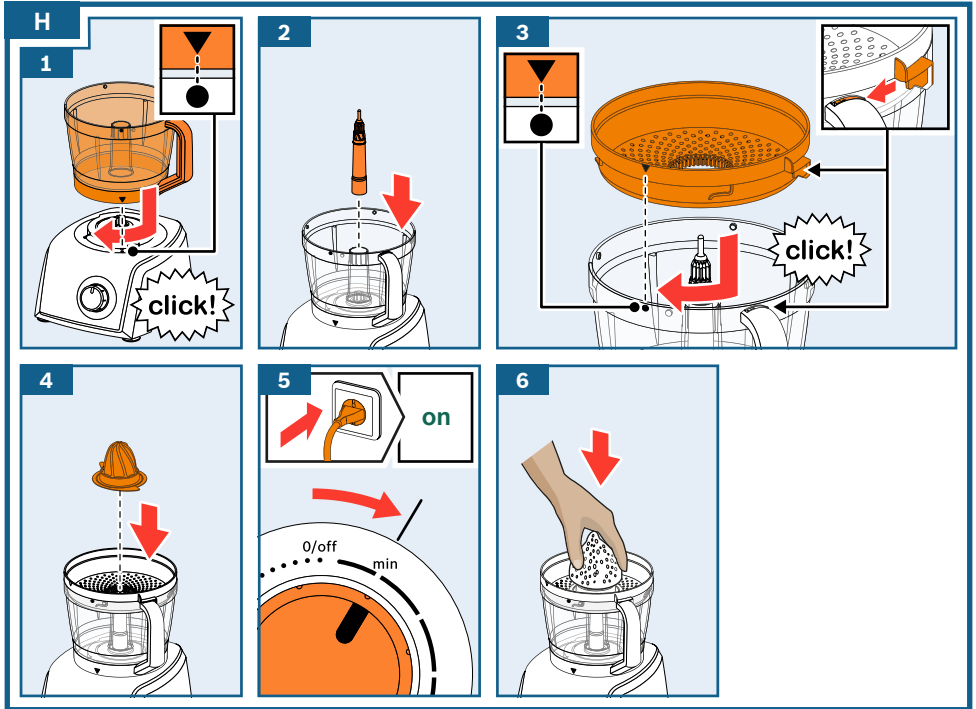
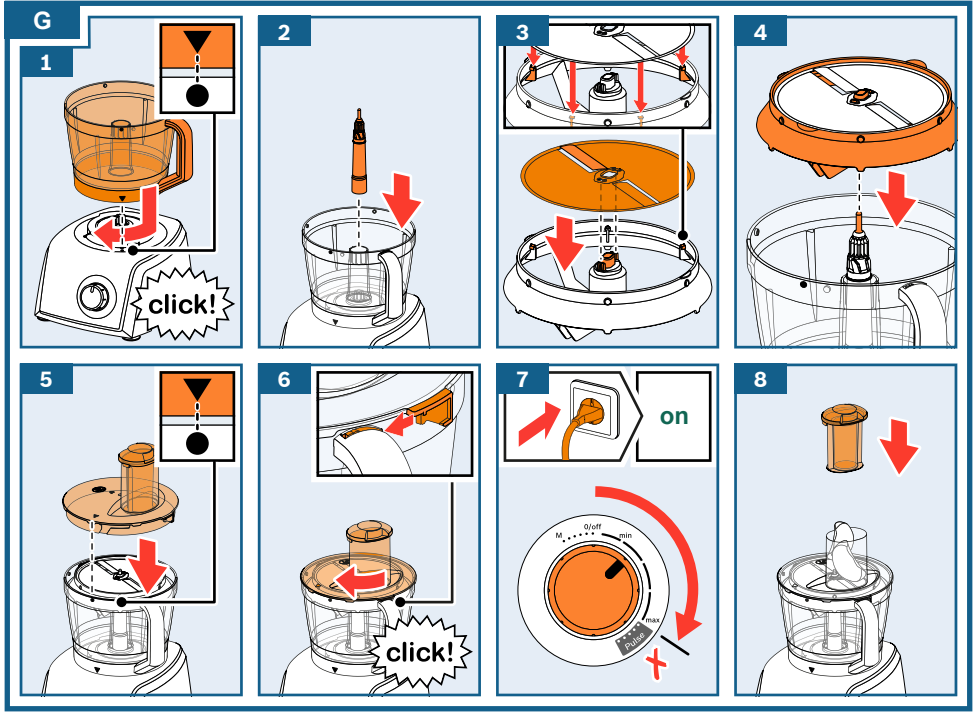

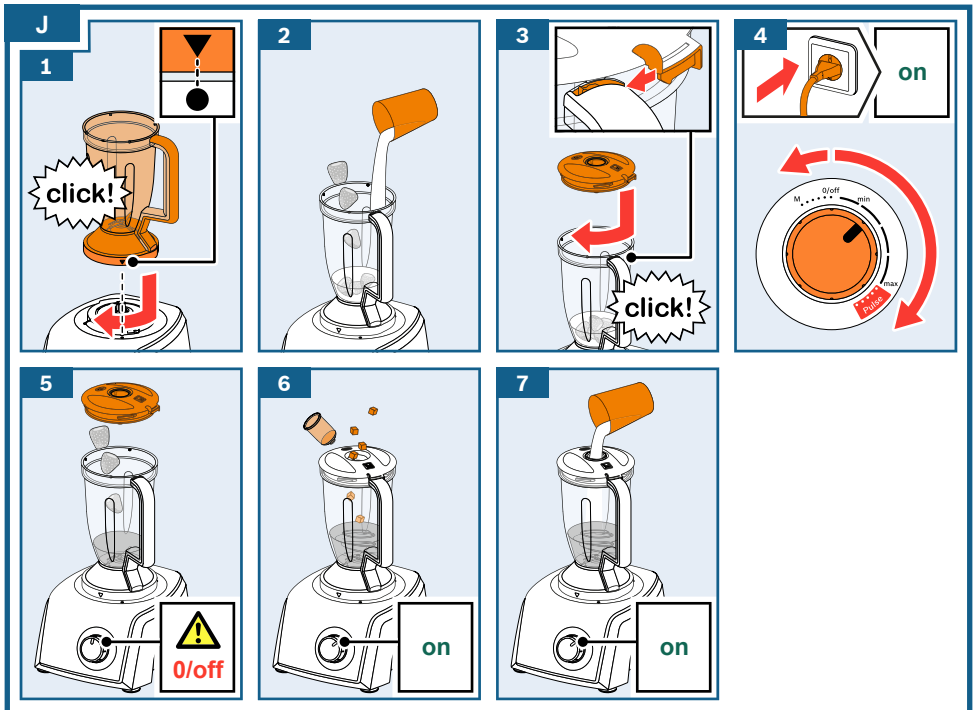
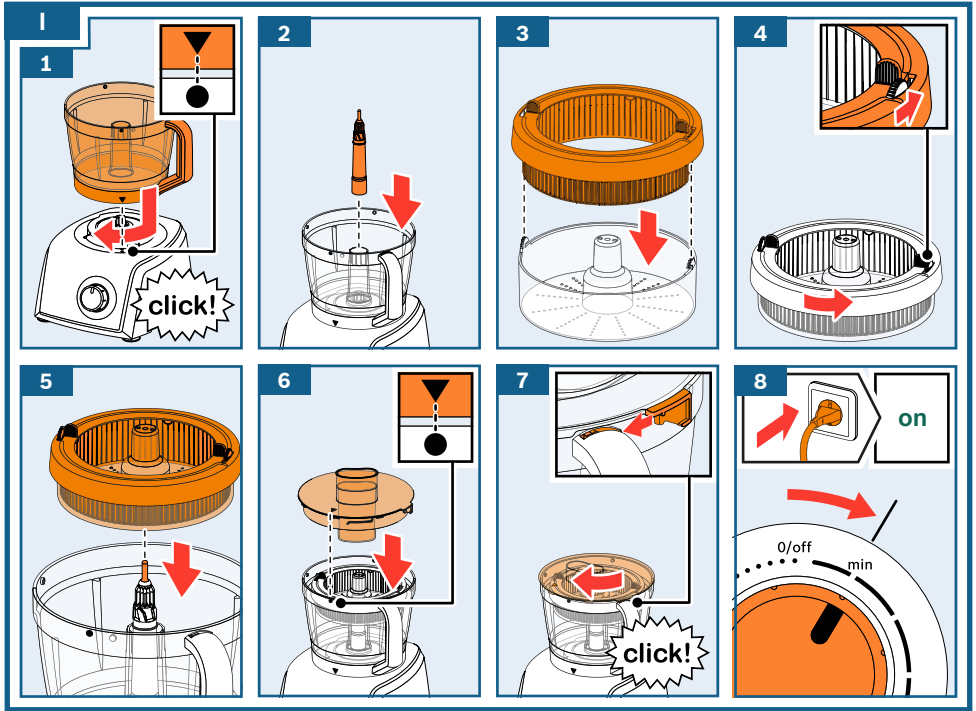

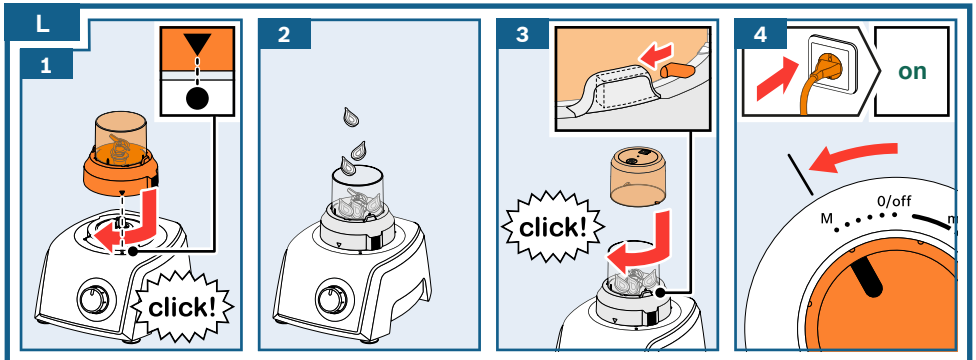
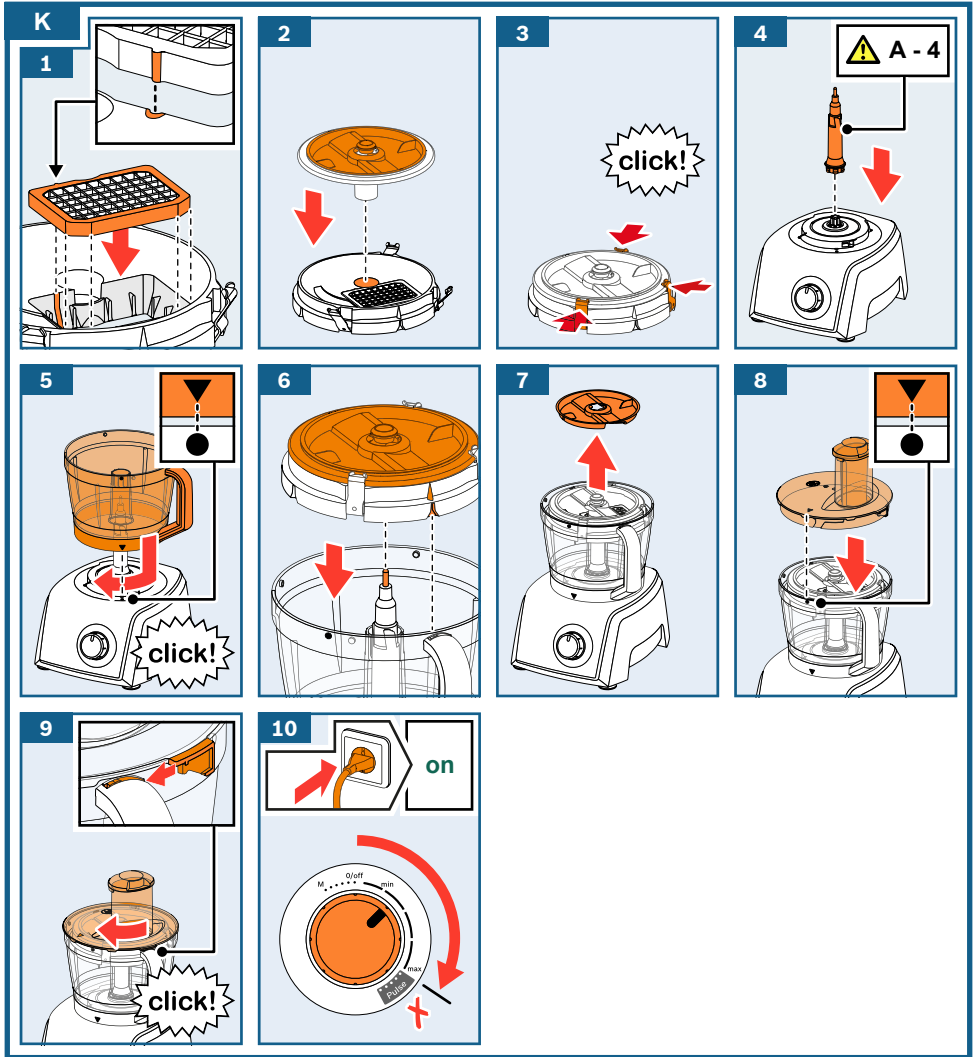

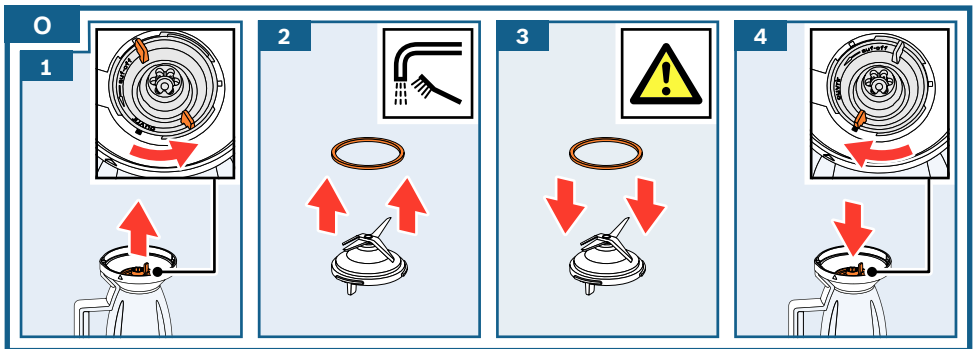
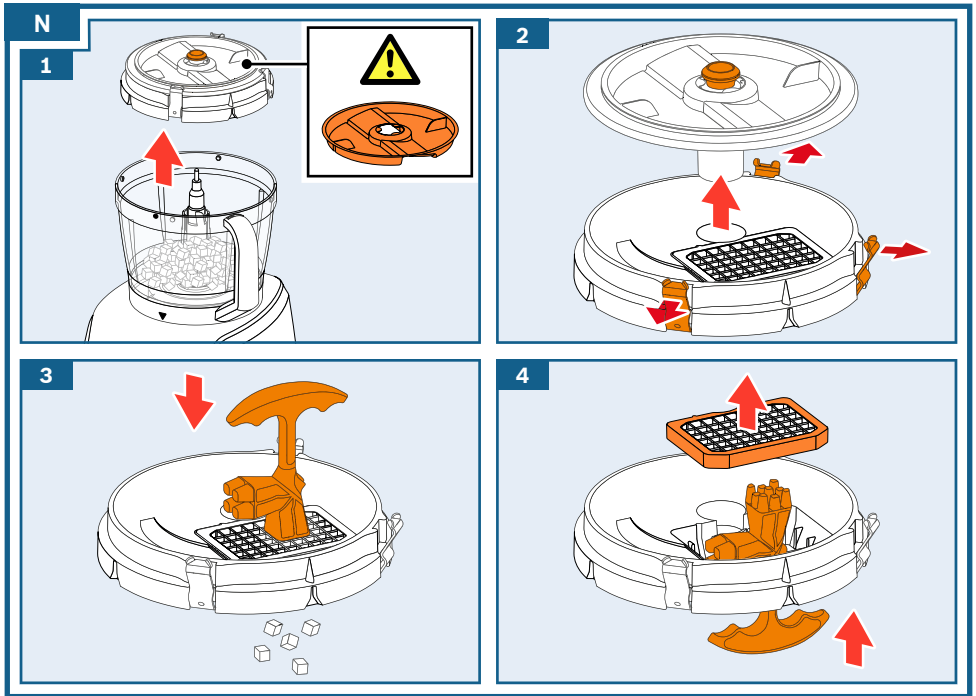
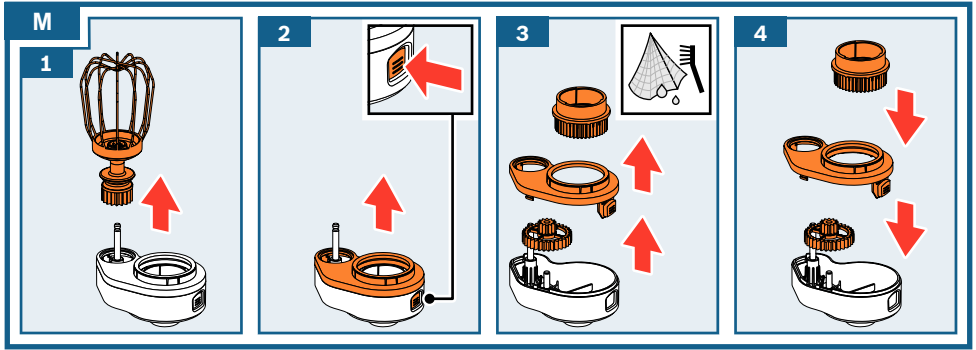

















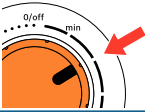











































P

						
		500 g	3 x 2 s	→		<b>M</b>
		500 g	1 min	→		<b>max</b>
		750 g	2 min	→		
		500 g	1 min	→		
		6 x 	3 min	→		<b>max</b>
		500 g	1 min	→		<b>min</b>
		270 g	1 min	→		
		500 g	2 min	→		
		500 g	1 min	→		
		1 kg	3 min	→		<b>min</b>
		500 g	1 min	→		<b>min</b>
		500 g	1 min	→		
		350 g	30 s	→		<b>max</b>
	 < 80°C	0.4 l	1 min	→		
		100 g	15 s	→		<b>max</b>
		100 g	8 s	→		
		10 g	2 x	→		<b>M</b>
		100 g	2 x	→		
		10 x 	1 x	→		
		500 g	3 min	→		<b>min</b>

**BOSCH**

Stvorené pre život

# Záručný list

firmy BSH domácí spotřebiče s.r.o.

**2 roky**záruka od výrobcu  
na všetky spotrebiče

Dovozca: BSH domácí spotřebiče s.r.o.

Radlická 350

158 00 Praha 5

Výrobok:	Produktové číslo: E-Nr.
	Poradové číslo: FD
Dátum predaja, pečiatka, podpis	Dátum montáže, pečiatka, podpis

Predajca je povinný úplne a čitateľne vyplniť všetky požadované údaje v záručnom liste v deň predaja spotrebiča. Neoddeliteľnou súčasťou tohto záručného listu je daňový doklad o predaji výrobku.

Záručný list je dokladom práv spotrebiteľa v zmysle Občianskeho zákonníka. Je súčasťou výrobku s výrobným číslom uvedeným na prednej strane tohto záručného listu, zvlášť v prípadoch dlhších než zákonom daná záručná lehota je záručný list jedným z dokázateľných prostriedkov práv užívateľa. Je v záujme spotrebiteľa, aby si skontroloval správnosť a úplnosť všetkých uvedených údajov, ako i to, či dostal od predajcu záručný list so správnym označením pre uvedený druh výrobku.

Odporúča sa, aby výrobky montoval a uviedol do prevádzky autorizovaný servis, ktorý poskytuje záruku odbornej montáže, predvedenie a preskúšanie výrobku.

Montáž a inštalácia spotrebiča musí byť vykonaná v súlade s vyhláškou ÚBP SR č. 718/2002 Z. z. súvisiacich predpisov a noriem v platnom znení.

Pred montážou výrobku je nutné, aby boli splnené všetky podmienky pre pripojenie na inžinierske siete podľa platných noriem a podľa návodu na použitie.

**Zápisy o uskutočnených opravách:**

Dátum objed. opravy	Dátum dokončenia	Číslo oprav. listu	Stručný opis poruchy

## Upozornenie pre predajcov

Predajca je povinný dať zákazníkovi platný doklad o predaji, kde bude uvedený dátum predaja a označenie spotrebiča, a súčasťou dokladu o kúpe tovaru je správne a úplne vyplnený záručný list v deň predaja výrobku. V prípade predpredajnej reklamácie je potrebné predložiť riadne vyplnený reklamačný protokol.

### Záručné podmienky

- na výrobok sa poskytuje záručná lehota **24 mesiacov** odo dňa zakúpenia výrobku kupujúcim
- spotrebiteľ je oprávnený chybu vytknúť do šiestich mesiacov od jej zistenia, najneskôr však do uplynutia záručnej lehoty
- pri reklamácií je podmienkou predložiť platný daňový doklad o kúpe výrobku (napr. pokladničný blok, faktúru a pod.)
- ak je výrobok používaný na iný než výrobcom stanovený účel alebo je výrobok používaný v rámci predmetu obchodnej činnosti, poskytuje sa záručná lehota 6 mesiacov odo dňa zakúpenia, keďže spotrebiče sú určené výhradne na použitie v domácnosti
- za chybu výrobku sa nepovažuje jeho nadmerné opotrebovanie a z toho vyplývajúce absencie niektorých pôvodných vlastností, ktoré boli spôsobené napr. zanedbaním bežnej údržby, čistenia, nadmerným používaním výrobku
- záručná lehota neplynie počas obdobia, keď kupujúci nemôže užívať tovar pre jeho chyby, za ktoré zodpovedá predávajúci
- ak nebude zistená žiadna porucha, na ktorú sa vzťahuje bezplatná záručná oprava, alebo bude zistená porucha nezavinená výrobcom, hradí náklady spojené s vyslaním servisného technika osoba, ktorá uplatnila nárok na túto opravu
- záručné opravy vykonávajú autorizované servisné strediská podľa zoznamu uvedeného v tomto záručnom liste

### Právo na bezplatnú opravu výrobku na náklady BSH domáci spotrebiče s.r.o., organizačná zložka Bratislava, zaniká, ak:

- je nečitateľný výrobný štítok alebo na výrobku chýba,
- údaje na doklade o predaji sa líšia od údajov uvedených na výrobnom štítku spotrebiča,
- výrobok bol namontovaný v rozpore s návodom na montáž, prípadne nebol dodržaný súlad s platnými STN alebo s návodom na obsluhu,
- výrobok bol neodborne namontovaný alebo nebol uvedený do prevádzky organizáciou oprávnenou v zmysle vyhlášky ÚBP SR č. 718/2002 Z. z., platí pre plynové spotrebiče a spotrebiče s elektrickým napájaním 400 V, ako i pre spotrebiče dodávané bez elektrického kábla, prípadne bez elektrickej koncovky,
- bola vykonaná konštruktívna zmena alebo zásah do výrobku neoprávnenou osobou,
- porucha na výrobku vznikla použitím neoriginálnych náhradných dielov alebo príslušenstva,
- ide o poškodenie: mechanické, nadmernou záťažou, v dôsledku vodného kameňa, neodborného zapojenia, živelnou pohromou, vonkajšími vplyvmi a pod.

### Vyhlasenie o hygienickej neškodnosti výrobku

**Všetky výrobky** distribuované spoločnosťou BSH domáci spotrebiče s.r.o., organizačná zložka Bratislava, prichádzajúce do styku s potravinami **spĺňajú požiadavky** o hygienickej neškodnosti podľa **európskej normy EC 1935/2004**. Toto vyhlásenie sa vzťahuje na všetky výrobky prichádzajúce do styku s potravinami uvedené v aktuálnom cenníku BSH domáci spotrebiče s.r.o., organizačná zložka Bratislava.

Symbol uvedený na výrobku alebo jeho obale upozorňuje na to, že výrobok po skončení jeho životnosti nepatrí k bežnému domácejmu odpadu, ale ho treba odovzdať do špeciálnej zberne odpadu na recyklovanie elektrických alebo elektronických spotrebičov.

Vašou podporou správnej likvidácie pomáhate opäť získať cenné suroviny a chrániť tak životné prostredie. Ďalšie informácie o recyklovaní tohto výrobku získate na miestnom úrade, v zberni odpadu alebo v združení Envidom, ktoré zabezpečuje zber, prepravu, spracovanie, recykláciu a ekologické zneškodňovanie elektroodpadu v zmysle zákona.



## **Uistenie dovozcu o vydaní vyhlásenia o zhode**

Vážený zákazník,

Podľa zákona č. 264/1999 Z. z. Vás uistujeme, že na všetky výrobky distribuované spoločnosťou BSH domáci spotrebiče s. r. o. našim obchodným partnerom, bolo vydané prehlásenie o zhode v zmysle zákona č. 264/1999 Z. z. a príslušných nariadení vlády. Toto uistenie dovozcu o vydaní prehlásenia o zhode sa vzťahuje na všetky výrobky vrátane plynových spotrebičov, ktoré sú obsiahnuté v aktuálnom cenníku firmy BSH domáci spotrebiče s. r. o.

## **Kontakt na servis domácich spotrebičov BOSCH**

### **Dodávateľ:**

BSH domácí spotřebiče s.r.o. – organizačná zložka Bratislava

BSH domácí spotřebiče s.r.o.  
Radlická 350  
158 00 Praha 5

### **Príjem opráv:**

Tel.: +421 244 450 808  
Email: **opravy@bshg.com**

### **Objednávky príslušenstva a náhradných dielov:**

Tel.: +421 244 452 041  
Email: **dily@bshg.com**

### **Zákaznícke poradenstvo:**

Tel.: +421 244 452 041  
Email: **bosch.spotrebice@bshg.com**

Aktuálne informácie o servise nájdete na internetových stránkach **[www.bosch-home.com/sk](http://www.bosch-home.com/sk)**.

Tu máte možnosť si dojednať opravu pomocou online formulára.

