



Register your new Bosch now:
www.bosch-home.com/welcome



Plynový sporák
Плоча за готвење на гас
Plynový varný panel
Plinska kuhalna plošča
PRP6A....., PRR7A.....



BOSCH

[cs] Návod k použití3
[mk] Упатство за употреба14

[sk] Návod na používanie 25
[sl] Navodila za uporabo 35

PRP6A.D7..

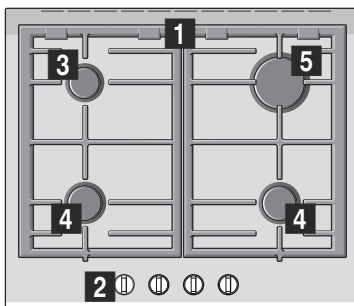

PRR7A.D7..

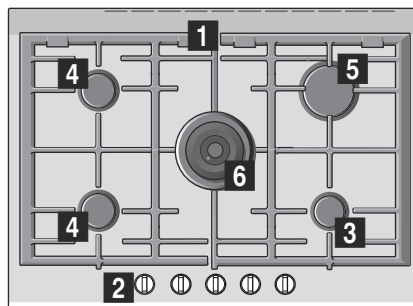

PRP6A.N7..

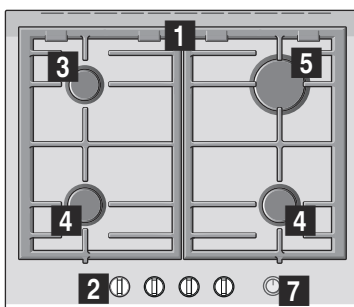

- 1** Mřížky
- 2** Regulační knoflíky
- 3** Pomocný hořák s maximálním výkonem 1,1 kW
- 4** Středně rychlý hořák s maximálním výkonem 1,9 kW

- 5** Hořák pro rychlý ohřev s maximálním výkonem 2,8 kW
- 6** Dvojitý hořák wok s až 4,2 kW
- 7** Main Switch

- 1** Решетка
- 2** Оперативно копче
- 3** Економичен пламеник до 1,1 kW
- 4** Обичен пламеник до 1,9 kW

- 5** Брз пламеник до 2,8 kW
- 6** Двоен вок пламеник до 4,2 kW
- 7** Main Switch

- 1** Mriežky
- 2** Regulačné gombíky
- 3** Pomocný horák s maximálnym výkonom do 1,1 kW
- 4** Stredne rýchly horák s maximálnym výkonom 1,9 kW

- 5** Rýchly horák s maximálnym výkonom 2,8 kW
- 6** Duálny horák wok s 4,2 kW
- 7** Main Switch

- 1** Rešetka
- 2** Upravľajni gumb
- 3** Varčni gorilnik do 1,1 kW
- 4** Običajni gorilnik do 1,9 kW

- 5** Hitri gorilnik do 2,8 kW
- 6** Dvojni gorilnik za wok do 4,2 kW
- 7** Main Switch

Obsah

	Použití podle určení	3
	Důležitá bezpečnostní upozornění	4
	Seznámení se spotřebičem	5
	Ovládací prvky a hořáky	5
	Ukazatel zbytkového tepla	6
	Příslušenství	6
	Plynové hořáky	7
	Manuální zapnutí	7
	Automatické zapalování	7
	Bezpečnostní systém	7
	Vypnutí hořáku	7
	Hlavní vypínač / Zablokování varné desky (Main Switch)	7
	Upozornění	7
	Tabulky a tipy	8
	Vhodné nádoby	8
	Provozní upozornění	8
	Tabulka vaření	8
	Čištění a údržba	11
	Čištění	11
	Údržba	11
	Porucha, co je nutno udělat?	11
	Zákaznický servis	13
	Podmínky záruky	13
	Ochrana životního prostředí	13
	Ekologická likvidace	13

Další informace o výrobcích, příslušenství, náhradních dílech a servisu najdete na internetu na: **www.bosch-home.com** a v internetovém obchodu: **www.bosch-eshop.com**

Použití podle určení

Pozorně si přečtěte tento návod k použití. Jen tak budete moci používat spotřebič efektivně a bezpečně. Návod k instalaci a k použití dobře uschovejte a předejte je případnému dalšímu majiteli spotřebiče.

V případě nedodržení pokynů uvedených v manuálu výrobce nenese žádnou zodpovědnost za vzniklé škody.

Obrázky v tomto návodu jsou orientační.

Spotřebič nechte až do provedení vestavby v ochranném obalu. Pokud zjistíte u spotřebiče poškození, nezapojujte ho. Zavolejte náš zákaznický servis.

Tento spotřebič odpovídá třídě 3 dle normy EN 30-1-1 pro plynové spotřebiče: vestavěný spotřebič.

Před zapojením varné desky se ujistěte, že instalace je provedena v souladu s návodem k montáži.

Tento spotřebič nesmí být vestavěný na jachtách nebo v obytných vozech.

Tento spotřebič se smí používat pouze na dostatečně větraném místě.

Tento spotřebič není určený pro provoz s externím časovým spínačem nebo dálkovým ovládním.

Veškeré práce při instalaci, připojení, regulaci a změně na jiný druh plynu musí provádět autorizovaný odborník při dodržování příslušných aplikovatelných předpisů a zákonných požadavků a dále předpisů místních elektrorozvodných závodů a plynáren. Obzvláštní pozornost je třeba věnovat ustanovením a směrnicím, které platí pro větrání.

Tento spotřebič je z výroby nastavený na druh plynu uvedený na typovém štítku. Informace o změně na jiný druh plynu najdete v návodu k vestavbě. Pro provedení prací při změně na jiný druh plynu doporučujeme zavolat zákaznický servis.

Tento spotřebič byl navržen výhradně pro použití v soukromých domácnostech; komerční nebo profesionální použití není dovoleno. Spotřebič používejte pouze k vaření, nikdy ho nepoužívejte k vytápění. Záruka platí

pouze tehdy, pokud se spotřebič používá výhradně k určenému účelu.

Tento spotřebič je určen pro použití do maximální výšky nad mořem 2000 metrů.

Spotřebič nenechávejte během provozu bez dozoru.

Nepoužívejte kryty nebo dětské pojistky, které nejsou doporučené výrobcem varné desky. Může dojít k nehodám, například přehřátím, vznícením nebo odloupením částí materiálu.

Děti od 8 let a osoby s omezenými fyzickými, smyslovými nebo duševními schopnostmi nebo s nedostatkem zkušeností a vědomostí smějí tento spotřebič používat pouze pod dozorem nebo pokud byly seznámeny s bezpečným používáním spotřebiče a pochopily nebezpečí s tím spojená.

Děti si nesmí se spotřebičem hrát. Čištění a užitelskou údržbu nesmí provádět děti bez dozoru.

Důležitá bezpečnostní upozornění

Varování – Nebezpečí výbuchu!

Při nahromadění nespáleného plynu v uzavřených prostorech hrozí nebezpečí výbuchu. Zabraňte průvanu u spotřebiče. Hořáky by mohly zhasnout. Pozorně si přečtěte výstražné pokyny týkající se fungování plynových hořáků.

Varování – Nebezpečí otravy!

Při používání plynového spotřebiče vznikají v prostoru, ve kterém se používá, teplo, vlhko a spaliny. Zajistěte, aby byla kuchyň dobře odvětrávána, především když je varná deska v provozu: mějte volné přirozené větrací otvory nebo nainstalujte mechanické odvětrávání (odsavač par). Při dlouhém a trvalém provozu spotřebiče může být nutné doplňující nebo efektivnější větrání: otevřete okno nebo zvýšte výkon odsavače par.

Varování – Nebezpečí popálení!

- Varné zóny a jejich okolí se silně zahřívají. Nikdy se nedotýkejte horkého povrchu. Děti do 8 let nepouštějte do blízkosti spotřebiče.
- Pokud nestojí láhev s kapalným plynem svisle, může se do spotřebiče dostat kapalný propan-butan. Přitom mohou u hořáků prudce vyšlehnout plameny. Součásti se mohou poškodit a časem přestat těsnit, takže nekontrolovaně uniká plyn. Oboje může způsobit popáleniny. Láhve s kapalným plynem používejte vždy ve svislé poloze.

Varování – Nebezpečí požáru!

- Varné zóny se silně zahřívají. Nikdy na varnou desku nestavte hořlavé předměty. Na varnou desku neodkládejte žádné předměty.
- Pod tímto domácím spotřebičem neskladujte žíravé chemické čisticí prostředky či výrobky, parní čističe, hořlavé materiály nebo jiné výrobky než potraviny, resp. je nepoužívejte v bezprostřední blízkosti.
- Přehřátý tuk nebo olej je snadno vznětlivý. Nevzdalujte se, když zahříváte tuk nebo olej. Když se tuk nebo olej vznítí, nehaste oheň vodou. Přikryjte nádobu pokličkou, abyste plamen udusili, a vypněte varnou zónu.

- Když používáte hořák s příliš velkým výkonem, vznikají velmi vysoké teploty. Hořlavé materiály se mohou vznítit. Ukazatel stupně výkonu na displeji se může lišit od stupně výkonu nastaveného knoflíkem. Ukazatel stupně výkonu na displeji slouží pouze jako pomocná informace. Stupeň výkonu nastavujte vždy podle popisu u knoflíku.

⚠ Varování – Nebezpečí poranění!

- Trhliny nebo praskliny ve skleněné desce jsou nebezpečné. Okamžitě vypněte všechny hořáky a každý elektrický topný prvek. Vytáhněte síťovou zástrčku ze zásuvky nebo vypněte pojistku v pojistkové skříňce. Zavřete přívod plynu. Nedotýkejte se povrchu spotřebiče. Nikdy nezapínejte vadný spotřebič. Zavolejte zákaznický servis.
- Nádoby, které jsou poškozené, které nemají správnou velikost, jejichž okraj přesahuje přes varnou desku nebo je lze špatně postavit, mohou způsobit velké škody. Dodržujte rady a varovné pokyny k nádobám.
- Při výskytu poruchy vypněte přívod plynu a elektrického proudu ke spotřebiči. Na opravu zavolejte prosím náš zákaznický servis.
- Neprovádějte uvnitř spotřebiče žádné práce. V případě potřeby zavolejte prosím náš zákaznický servis.
- Pokud nelze ovládací knoflík otočit, nesnažte se o to násilím. Neprodleně zavolejte zákaznický servis, aby ho opravil nebo vyměnil.

⚠ Varování – Nebezpečí úrazu elektrickým proudem!

- K čištění spotřebiče nepoužívejte parní čističe.
- V případě zlomení, prasklin nebo trhlin topné desky vypněte pojistku v pojistkové skříňce nebo vytáhněte síťovou zástrčku. Zavolejte servis.

Seznámení se spotřebičem



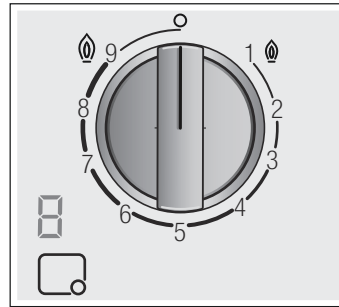

V přehledu modelů najdete svůj spotřebič s výkony hořáků. → *Strana 2*

Ovládací prvky a hořáky





U každého ovládacího knoflíku je označený příslušný hořák. Pomocí ovládacích knoflíků můžete pomocí různých poloh nastavit potřebný výkon od maximální do minimální hodnoty. Nikdy se nesnaže přejít z polohy 0 přímo na polohu 1 nebo z polohy 1 na polohu 0.



Ukazatele

	Hořák ovládaný příslušným ovládacím knoflíkem
	Vypnutý hořák
	Maximální stupeň výkonu a elektrické zapalování
	Nejnižší stupeň výkonu

Ukazatele na displeji

	Elektrické zapalování
	Stupně vaření
	Vypnutý hořák
	Zbytkové teplo

Vnitřní a vnější plameny duálních dvojitéch hořáků lze regulovat nezávisle na sobě. Jsou možné tyto stupně výkonu:

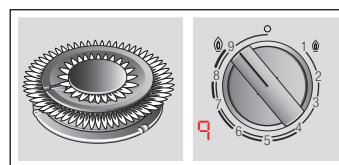

Vnější a vnitřní plamen na maximální výkon.

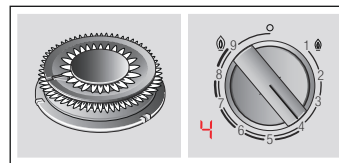

Vnější plamen na minimální, vnitřní plamen na maximální výkon.

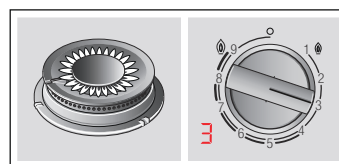

Vnitřní plamen na maximální výkon.

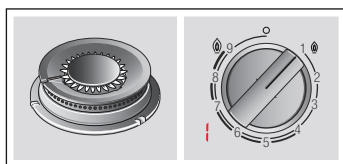

Vnitřní plamen na minimální výkon.

Pro správný provoz spotřebiče musí jak mřížky, tak i všechny části hořáků správně dosedat. Nezaměňte víčka hořáků.

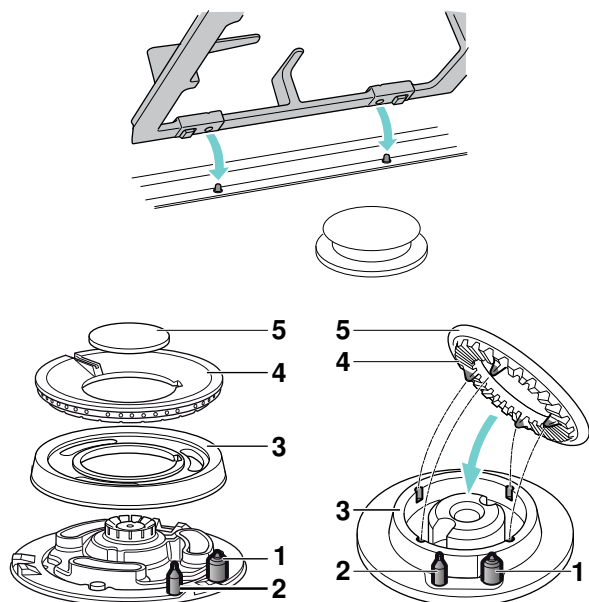

Prvky	
1	Zapalovací svíčka
2	Termoprvek
3	Kroužek hořáku
4	Rozdělovač plamene
5	Víčko hořáku

Ukazatel zbytkového tepla

Varná deska má pro každou zónu ukazatel zbytkového tepla, který upozorňuje na horké nebo teplé varné zóny.

Když se na ukazateli zobrazí **H**, je varná zóna ještě horká. Když varná zóna trochu vychladne, ukazatel se změní na **h**. Když varná zóna dostatečně vychladne, ukazatel zhasne. Nedotýkejte se varné zóny s tímto ukazatelem.

Příslušenství

V závislosti na modelu může být varná deska dodávána s následujícím příslušenstvím. To lze rovněž získat u naší technické podpory.

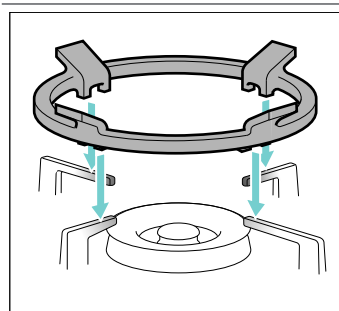

Přídavná mřížka wok

Výhradně pro použití na dvojitým a trojitým hořáku wok s nádobami, které mají průměr více než 26 cm (pánve, hliněné hrnce, pánve na paellu, nádoby s kulatým dnem atd.).

Doporučujeme používat přídavnou mřížku wok, aby se prodloužila životnost spotřebiče.

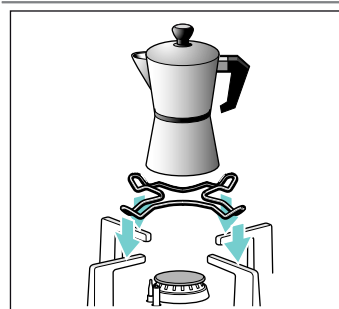

Pomocný nosič pro vařič espressa

Pouze pro použití nádobí s průměrem dna menším než 12 cm na nejmenším hořáku.

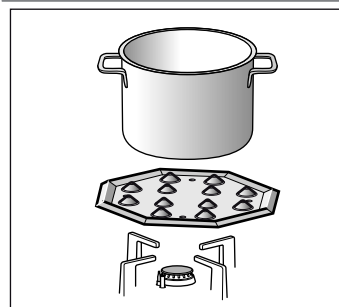

Rozptylovač plamene

Toto příslušenství slouží ke zmiřnění tepla při použití nejnižšího stupně výkonu.

Příslušenství položte výstupky nahoru na mřížku, nikdy ne přímo na hořák. Nádobu postavte doprostřed tohoto příslušenství.

Objednací číslo

HEZ298114 Přídavná mřížka na kávovar

HEZ298105 Simmer Plate

Výrobce nenese žádnou odpovědnost za nepoužití či nevhodné použití tohoto příslušenství.

Plynové hořáky

Manuální zapnutí

1. Stiskněte ovládací knoflík zvoleného hořáku a otočte ho doleva až na nejvyšší stupeň výkonu.
2. Podržte zapalovač nebo jiný zdroj plamene (zapalovač cigaret, zápalku atd.) u hořáku.

Automatické zapalování

Pokud je vaše varná deska vybavená automatickým zapalováním (zapalovacími svíčkami):

1. Stiskněte ovládací knoflík zvoleného hořáku a otočte ho doleva až na nejvyšší stupeň výkonu. Když držíte ovládací knoflík stisknutý, u všech hořáků se vytvářejí jiskry a na displeji se zobrazí symbol . Hořák se zapálí.
2. Uvolněte ovládací knoflík.
3. Otočte ovládací knoflík do požadované polohy.

Pokud se hořák nezapálí, vypněte ho a zopakujte výše popsané kroky. Tentokrát držte ovládací knoflík déle stisknutý (až 10 sekund).

Varování – Nebezpečí výbuchu!

Pokud se hořák nezapálí během 10 sekund, vypněte ovládací knoflík a otevřete dveře nebo okno v místnosti. Počkejte minimálně 1 minutu, než budete hořák znovu zapalovat.

Upozornění: Dbejte na maximální čistotu. Pokud jsou zapalovací svíčky znečištěné, může dojít k poruchám zapalování. Zapalovací svíčky pravidelně čistěte malým, nekovovým kartáčkem. Dbejte na to, aby na zapalovací svíčky nepůsobily žádné prudké nárazy.

Bezpečnostní systém

Vaše varná deska je vybavena bezpečnostním systémem (termočlánek), který zabrání unikání plynu v případě náhodného zhasnutí hořáků.

Aby bylo možné zaručit funkčnost tohoto zařízení:

1. Zapalujte hořák běžným způsobem.
2. Knoflík nepouštějte a pevně jej držte stisknutý ještě po dobu 4 sekund po zapálení plamene.

Vypnutí hořáku

Otočte ovládací knoflík doprava do polohy 0. Na displeji se zobrazí symbol  a za několik sekund se zobrazí ukazatel zbytkového tepla.

Několik sekund po zhasnutí hořáku se ozve zvuk (tupé klapnutí). Nejedná se o závadu. Znamená to, že se vypnula bezpečnostní pojistka.

Hlavní vypínač / Zablokování varné desky (Main Switch)

Varná deska může být vybavena hlavním vypínačem, který přeruší hlavní přívod plynu a zhasne všechny hořáky najednou. Tento vypínač je velmi praktický, jsou-li v domácnosti malé děti nebo je-li z nějakého důvodu potřeba zhasnout rychle všechny hořáky.

Jak zablokovat varnou desku:

Stiskněte hlavní vypínač.

Všechny zapálené hořáky zhasnou. Varná deska se zablokuje.

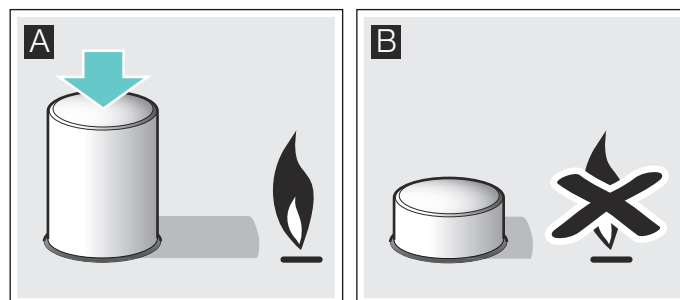

Jak odblokovat varnou desku:

1. Nastavte všechny ovládací knoflíky do polohy vypnuto.
2. Hlavní vypínač stiskněte a otočte až na doraz ve směru hodinových ručiček.

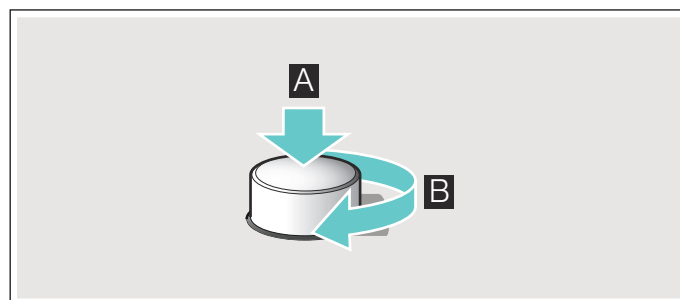

Hlavní přívod plynu se otevře. Varnou desku již opět můžete normálně používat.

Upozornění

Mírné bzučení při provozu hořáků je normální.

Je normální, že při prvním provozu je cítit zápach. Nepředstavuje to žádné riziko a ani se nejedná o závadu. Zápach časem zmizí.

Oranžový plamen je normální. Vzniká v důsledku prachu, který se nachází ve vzduchu, přetečených tekutin atd.

Pokud plamen hořáku nedopatřením zhasne, otočte ovládací knoflík hořáku do polohy vypnuto a minimálně minutu hořák znovu nezapalujte.

Tabulky a tipy

Vhodné nádobí

Hořák	Minimální průměr nádoby	Maximální průměr nádoby
Hořák wok	22 cm	- cm
Rychlý hořák	22 cm	26 cm
Středně rychlý hořák	14 cm	20 cm
Pomocný hořák	12 cm	16 cm

Provozní upozornění

Následující rady vám pomohou ušetřit energii a ochránit nádobí před poškozením:

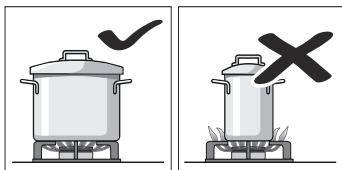

Používejte nádoby, jež svou velikostí odpovídají danému hořáku. Nepoužívejte malé nádoby na velkých hořácích. Plamen nesmí sahat na boční stěny nádoby.

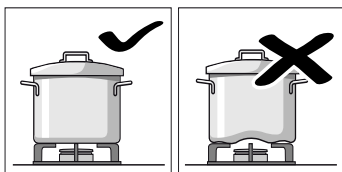

Nepoužívejte zdeformované nádoby, které jsou na varné desce vratké. Mohly by se převrhnout.

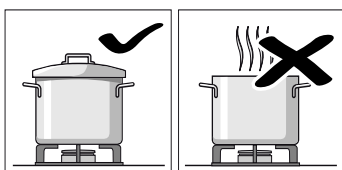

Používejte pouze nádoby s rovným a silným dnem. Nevařte bez pokličky ani s pokličkou částečně poodsunutou mimo hrnec. Je to plýtvání energií.

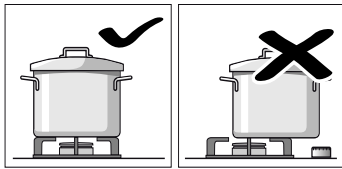

Nádoby umísťujte přesně na střed hořáku. V opačném případě by mohlo dojít k jejímu převržení.



Nepokládejte velké nádoby na hořáky v blízkosti ovládacích knoflíků. Může dojít k poškození knoflíků v důsledku působení příliš vysokých teplot.

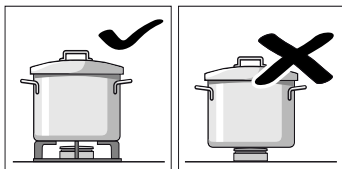

Nádoby pokládejte na mřížky, nikdy přímo na hořák. Před použitím se ujistěte, že mřížky hořáků jsou správně umístěny a víka správně nasazena na hořácích.

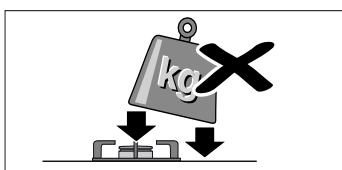

S nádobami na varné desce manipulujte opatrně. Chraňte varnou desku před nárazy a ani ji nadměrně nezatěžujte.

Tabulka vaření

Následující tabulka obsahuje optimální stupně vaření a doby vaření pro různé pokrmy. Údaje jsou orientační hodnoty pro čtyři osoby.

Doby vaření a stupně vaření závisí na druhu, hmotnosti a kvalitě pokrmů a dále na materiálu nádoby. Proto jsou možné odchylky.

Vždy použijte vhodnou nádobu a umístěte ji doprostřed hořáku. Podívejte se na informace o průměru nádob. → "Vhodné nádobí"

Informace k tabulce

Příprava každého pokrmu se skládá z jednoho nebo dvou kroků. Každý krok obsahuje následující informace:

- metoda vaření
- stupeň vaření
- doba trvání v minutách

Metody vaření uvedené v tabulce

- Uvedení do varu
- Další vaření
- Vytvoření tlaku v tlakovém hrnci
- Udržování tlaku v tlakovém hrnci
- Intenzivní opečení
- Mírné opečení
- Rozpuštění
- * Bez pokličky
- ** Stále míchat

Upozornění: Tyto symboly nenajdete na spotřebiči. Slouží jako orientační pomůcka pro různé metody vaření.

V tabulce najdete údaje pro přípravu pokrmů na různých hořácích. První uvedený hořák je doporučená volba. V přehledu modelů jsou popsány všechny hořáky beschrieben. → *Strana 2*

Příklad:

Pokrm	Celková doba v min	Krok 1	Krok 2
Hořáky			

Polévky, krémové polévky

Rybí polévka						
Rychlý	12-17		8	7-9		1 5-8
Normální	17-22		8	11-13		1 6-9
Wok	10-15		9	6-8		4 4-7

Tento příklad uvádí přípravu rybí polévky na rychlém hořáku, normálním hořáku a hořáku wok.

Na rychlém hořáku (doporučená volba) činí celková doba vaření 12 až 17 minut.

- Krok 1: uvedení do varu. Použijte stupeň vaření 8 po dobu 7–9 minut.
- Krok 2: další vaření. Na 5–8 minut přepněte na stupeň vaření 1.

Když použijete jiný z navrhovaných hořáků, postupujte stejným způsobem.

Pokrm Hořáky	Celková doba v min	Krok 1			Krok 2		

Polévky, krémové polévky

Rybí polévka

Rychlý	12-17		8	7-9		1	5-8
Normální	17-22		8	11-13		1	6-9
Wok	12-17		9	7-9		4	5-8

Dýňový krém, boršč

Rychlý	30-35		9	10-12		5	20-23
Normální	45-50		9	15-17		6	30-33
Wok	25-30		9	7-9		4	18-21

Minestrone (zeleninová polévka)

Rychlý	47-52		9	10-12		5	37-40
Normální	57-62		9	10-12		6	47-50
Wok	45-50		8	8-10		4	37-40

Těstoviny a rýže

Špagety

Rychlý	18-22		9	8-10		6	10-12
Normální	20-24		9	10-12		7	10-12
Wok	18-22		8	8-10		6	10-12

Rýže

Rychlý	17-22		9	5-7		2	12-15
Normální	18-23		9	7-9		6	11-14
Wok	13-18		8	4-6		4	9-12

Ravioli

Rychlý	9-14		9	4-6		6	5-8
Normální	17-22		8	12-14		8	5-8
Wok	13-18		8	5-7		8	8-11

Zelenina a luštěniny

Vařené brambory (kaše, bramborový salát)

Rychlý	23-28		9	8-10		5	15-18
Normální	25-30		9	10-12		6	15-18
Wok	25-30		7	11-13		6	14-17

Humus (rozmixovaná cizrna)

Rychlý	50-55		9	10-12		4	40-43
Normální	52-57		9	12-14		5	40-43
Wok	47-52		8	10-12		6	37-40

Čočka

Rychlý	40-45		9	8-10		9	32-35
Normální	50-55		9	18-20		6	32-35
Wok	45-50		7	20-22		5	25-28

Smažená zelenina

Rychlý	12-17		7	6-8		6	6-9
Normální	15-20		8	8-10		7	7-10
Wok	10-15		7	5-7		5	5-8

Sotýrovaná čerstvá zelenina**

Wok	6-8		9	6-8			
-----	-----	--	---	-----	--	--	--

Pokrm Hořáky	Celková doba v min	Krok 1			Krok 2		

Rychlý	6-8		9	6-8			
--------	-----	--	---	-----	--	--	--

Hranolky

Wok	12-17		8	12-17			
Rychlý	15-20		9	15-20			
Normální	25-30		9	25-30			

Veje

Šakšuka

Normální	15-20		9	10-12		4	5-8
Rychlý	13-18		8	7-9		3	6-9
Wok	15-20		6	11-13		4	4-7

Omeleta (1 porce)

Normální	3-5		8	3-5			
Rychlý	2-4		9	2-4			
Wok	2-4		5	2-4			

Španělská tortilla

Rychlý	25-30		9	25-30			
Wok	20-25		8	20-25			

Omáčky

Bešamelová omáčka**

Úsporný	10-15		6	2-4		6	8-11
Normální	10-15		5	2-4		5	8-11
Wok	3-8		6	1-2		6	2-6

Omáčka ze syra s modrou plísní**

Úsporný	4-6		7	4-6			
Normální	3-5		7	3-5			
Rychlý	3-5		5	3-5			

Neapolská omáčka

Normální	18-23		6	2-4		4	16-19
Rychlý	15-20		8	1-3		6	14-17
Wok	12-17		8	2-4		6	10-13

Omáčka carbonara

Normální	10-15		6	5-7		3	5-8
Rychlý	8-13		5	4-6		3	4-7
Úsporný	10-15		9	5-7		5	5-8

Ryby

Hejk po římsku

Rychlý	5-10		8	5-10			
Normální	8-13		9	8-13			
Wok	5-10		7	5-10			

Pečený losos

Rychlý	5-10		7	2-4		1	3-6
Normální	5-10		8	2-4		1	3-6
Wok	7-12		7	2-4		1	5-8

Mušle

Rychlý	5-7		9	5-7			
--------	-----	--	---	-----	--	--	--

Pokrm Hořáky	Celková doba v min	Krok 1	Krok 2
Wok	4-6	9	4-6
Normální	10-12	9	10-12
Maso			
Kachní prsa (1 ks)			
Normální	6-8	* 7	6-8
Rychlý	9-11	* 7	9-11
Wok	6-8	* 6	6-8
Hovězí stroganoff			
Rychlý	8-13	* 9	8-13
Wok	5-10	* 8	5-10
Normální	12-17	* 9	12-17
Kuřecí řízek (8 plátků kuřecích prsou)			
Rychlý	7-12	* 9	2-4 * 6 5-8
Wok	7-12	* 9	2-4 * 6 5-8
Normální	7-12	* 9	7-12
Mleté maso (masová paštika, frikadely, boloňská omáčka)			
Rychlý	15-20	* 8	15-20
Normální	20-25	* 9	20-25
Wok	15-20	* 7	15-20
Hotové výrobky			
Pečené krokety (16 ks)			
Pečené rybí prsty (12 ks)			
Rychlý	6-10	8	6-10
Normální	8-12	8	8-12
Wok	6-10	9	3-5 4 3-5
Klobásy (12 ks)			
Rychlý	5-10	9	1-3 7 4-7
Normální	7-12	9	7-12
Wok	5-10	9	1-3 6 4-7
Párky (12 ks)			
Normální	8-13	9	8-13
Wok	9-14	5	9-14
Rychlý	7-12	7	7-12
Hamburgery (4 ks)			
Rychlý	4-9	* 9	1-3 * 7 3-6
Wok	4-9	* 9	1-3 * 7 3-6
Normální	5-10	* 9	1-3 * 8 4-7
Zmražená zelenina**			
Rychlý	7-12	* 9	7-12
Wok	5-10	* 9	5-10
Normální	12-17	* 9	12-17
Pizza (průměr 20 cm)			
Wok	4-8	4	4-8
Rychlý	16-20	1	16-20
Normální	20-25	1	20-25

Pokrm Hořáky	Celková doba v min	Krok 1	Krok 2
Dezerty			
Rýžový nákyp**			
Normální	30-35	* 8	9-11 * 4 21-24
Úsporný	40-45	* 9	12-14 * 2 28-31
Wok	23-28	* 7	8-10 * 5 15-18
Mléčná čokoláda			
Úsporný	10-14	* 1	10-14
Normální	16-20	* 1	16-20
Wok	3-7	* 1	3-7
Palačinky (4 ks)			
Rychlý	17-22	* 7	1-3 * 5 16-19
Wok	8-13	* 8	1-3 * 5 7-10
Normální	20-25	* 8	1-3 * 6 19-22
Chlebový nákyp			
Rychlý	25-30	9	10-12 6 15-18
Wok	23-28	9	8-10 8 15-18
Normální	27-32	9	10-12 7 17-20
Španělský pudink**			
Rychlý	3-8	* 5	3-8
Normální	8-13	* 5	8-13
Wok	3-8	* 4	3-8
Třený koláč (ve vodní lázni)			
Rychlý	35-40	9	35-40
Wok	40-45	9	40-45
Normální	45-50	9	45-50

Tipy k vaření

- Pro přípravu krémových polévek a luštěnin použijte tlakový hrnec. Doba vaření se výrazně zkrátí. Při použití tlakového hrnce se řiďte pokyny výrobce.
- Při vaření brambor a rýže vždy přiklopte pokličku. Doba vaření se tak výrazně zkrátí.
- U pokrmů na pánvi musíte nejprve rozeřhát olej. Jakmile začnete péct, udržujte konstantní teplotu případným přizpůsobením stupně vaření. Při přípravě více porcí počkejte, dokud nebude znovu dosažena teplota vaření. Pokrmy pravidelně obračejte.

Čištění a údržba

Čištění

Po vychladnutí spotřebič čistěte houbičkou, vodou a saponátem.

Po každém použití a po vychladnutí hořáku očistěte jeho jednotlivé součásti. Pokud se na něm ponechají i sebemenší zbytky (rozvařené potraviny, kapky tuku atd.), připechou se k jeho povrchu a jejich odstranění bude později mnohem obtížnější. Pro správné hoření plamene je potřeba, aby otvory a drážky byly čisté.

Některé nádobí může při posouvání na mřížkách zanechávat za sebou kovové stopy.

Hořáky a mřížky čistěte roztokem saponátu a používejte kartáč, který nesmí být kovový.

Alternativně lze mřížky umýt v myčce nádobí. Používejte čisticí prostředky doporučené výrobcem myčky nádobí. Při silném znečištění doporučujeme mřížky předem vyčistit.

Kryty hořáků nemyjte v myčce nádobí.

Pokud mají mřížky gumové nožičky, dbejte při jejich čištění zvýšené opatrnosti. Nožičky se mohou uvolnit a odpadnout a mřížka může poškrábat varnou desku.

Hořáky a mřížky vždy dokonale osušte. Kapky vody nebo vlhká místa mohou na začátku vaření způsobit poškození smaltu.

Po vyčištění a osušení hořáků se ujistěte, že jsou víka dobře umístěna na rozdělovačích plamene.

Pozor!

- Při čištění spotřebiče neodstraňujte ovládací prvky. Při vniknutí vlhkosti může dojít k poškození spotřebiče.
- Nepoužívejte parní čističe. Mohlo by dojít k poškození varné desky.
- Při odstraňování zaschlých zbytků jídla z varné desky nikdy nepoužívejte abrazivní čisticí prostředky, ocelové kartáče, ostré předměty, nože atd.
- Při čištění spoje skla s ozdobnými prvky hořáků, kovových profilů či případných skleněných nebo hliníkových panelů nepoužívejte nože, škrabky nebo podobné nástroje.

Údržba

Přeteče-li z hrnce tekutina, ihned ji utřete. Zabráníte tak připečení zbytků jídla a ušetříte si zbytečnou námahu.

Neposunujte po skleněné desce nádoby, mohlo by dojít k jejímu poškrábání. Dejte pozor, abyste na skleněnou desku neupustili tvrdý nebo ostrý předmět. Nevystavujte varnou desku úderům.

Zrnka písku (např. po čištění zeleniny) mohou poškrábat povrch skleněné desky.

Pokud se rozlije zkaramelizovaný cukr nebo potraviny s vysokým obsahem cukru, je zapotřebí je ihned odstranit z varné desky pomocí škrabky na sklo.

Porucha, co je nutno udělat?

V některých případech lze vzniklé závady snadno odstranit. Než přivoláte servis, postupujte podle těchto pokynů:

Závada	Možná příčina	Odstranění
Všeobecná elektrická porucha.	Vadná pojistka.	Podívejte se do pojistkové skříňky, jestli není poškozená pojistka, a vyměňte ji.
	Zareagoval jistič nebo proudový chránič.	Na ovládacím panelu zkontrolujte, zda nevypadl jistič nebo proudový chránič.
Nefunguje automatické zapalování.	Mezi zapalovacími svíčkami a hořáky mohou být usazené zbytky pokrmů nebo čisticích prostředků.	Prostor mezi zapalovací svíčkou a hořákem musí být čistý.
	Hořáky jsou vlhké.	Pečlivě osušte víčka hořáků.
	Kryty hořáků nejsou správně nasazené.	Zajistěte, aby víčka správně dosedala.
	Spotřebič není uzemněný, řádně zapojený nebo je vadný uzemňovací kabel.	Kontaktujte elektrikáře.
Nefunguje automatické zapalování a na displeji se zobrazí symbol F I nebo F2 .	Je přehřátá elektronika.	Vypněte hořáky nebo používejte výhradně nejnižší stupeň hořáku, dokud elektronika dostatečně nevychladne.
Plamen hořáku hoří nerovnoměrně.	Části hořáku nejsou správně nasazené.	Nasadte části hořáku správně na příslušný hořák.
	Otvory hořáku jsou znečištěné.	Vyčistěte otvory hořáku.
Zdá se, že proudění plynu nefunguje správně, nebo neproudí ven žádný plyn.	Přívod plynu je zavřený vřazenými ventily.	Otevřete vřazené ventily.
	Pokud se plyn přivádí z plynové láhve, zkontrolujte, zda není prázdná.	Vyměňte plynovou láhev.

Závada	Možná příčina	Odstranění
V kuchyni je cítit plyn.	Je otevřený plynový kohout.	Zavřete plynové kohouty.
	Plynová láhev není správně připojená.	Zajistěte, aby byla plynová láhev správně připojená.
	Může unikat plyn.	Zavřete centrální kohout vedení plynu, vyvětrejte místnost a neprodleně zavolejte autorizovaného instalatéra, který zkontroluje systém vedení plynu a vystaví potvrzení o instalaci. Dokud si nebudete jistí, že ani ve vedení plynu, ani u spotřebiče neuniká plyn, spotřebič nepoužívejte.
Jakmile pustíte ovládací knoflík, hořák se vypne.	Nepodrželi jste ovládací knoflík stisknutý dostatečně dlouho.	Držte ovládací knoflík při zapnutém hořáku stisknutý o několik sekund déle.
	Otvory hořáku jsou znečištěné.	Vyčistěte otvory hořáku.
Na displeji se zobrazí F3, F4, F5, F6, F7, F8, F9 .	Porucha elektroniky.	Odpojte varnou desku od elektrické sítě. Počkejte několik sekund a znovu ji zapojte. Pokud ukazatel svítí i nadále, kontaktujte zákaznický servis.
Ukazatel stupně vaření na displeji se stále liší od stupně vaření zvoleného ovládacím knoflíkem.	Nesprávně zkalibrovaná elektronika.	Proveďte kalibraci podle návodu k montáži.

Zákaznický servis

Při komunikaci s naším odborným servisem uvádějte číslo výrobku (E-Nr.) a výrobní číslo (FD) spotřebiče. Tento údaj najdete na výkonovém štítku, umístěném na spodní části varné desky, a dále na nálepce v návodu k použití.

Kontaktní údaje všech zemí najdete v příloženém seznamu zákaznických servisů.

Objednávka opravy a poradenství při poruchách **CZ** 251.095.546

Důvěřujte kompetentnosti výrobce. Tím si zajistíte, že oprava bude provedena vyškolenými servisními technikami, kteří mají k dispozici originální náhradní díly pro váš spotřebič.

Podmínky záruky

Pokud je navzdory našemu úsilí spotřebič nějakým způsobem poškozen nebo je v rozporu s předpokládanými požadavky na kvalitu, informujte nás o tom prosím co nejdříve. Záruka bude uznána pouze tehdy, pokud se spotřebičem nebylo nevhodně zacházeno nebo pokud nebyl používán nevhodným způsobem.

Podmínky záruky spotřebiče stanoví firma zastupující výrobce v zemi, ve které byl spotřebič zakoupen. Veškeré informace můžete získat u svého prodejce. Při uplatňování záruky je nutné předložit doklad o zaplacení.

Výrobce si vyhrazuje právo na změny.

Ochrana životního prostředí

Je-li na typovém štítku spotřebiče symbol , postupujte podle následujících pokynů.

Ekologická likvidace

Obal zlikvidujte v souladu s předpisy na ochranu životního prostředí.



Tento spotřebič je označen v souladu s evropskou směrnicí 2012/19/EU o nakládání s použitými elektrickými a elektronickými zařízeními (waste electrical and electronic equipment - WEEE).

Tato směrnice stanoví jednotný evropský (EU) rámec pro zpětný odběr a recyklování použitých zařízení.

Obal spotřebiče byl vyroben výhradně z materiálů potřebných pro nutnou ochranu spotřebiče během dopravy. Tyto materiály jsou zcela recyklovatelné, a tudíž šetrné vůči životnímu prostředí. I vás prosíme, abyste se podíleli na ochraně životního prostředí a postupovali podle následujících rad:

- obal vyhodte do příslušného kontejneru na recyklovaný odpad,
- než vysloužilý spotřebič vyhodíte, znehodnoťte ho. Informujte se na obecním úřadě, kde je nejbližší sběrné místo pro recyklovatelné suroviny a odevzdejte zde váš spotřebič,
- nevylévejte použitý olej do dřezu. Nalijte jej do uzavíratelné nádoby a odevzdejte do sběrného místa. Pokud takové sběrné místo u vás není, vložte uzavřenou nádobu s olejem do popelnice (dostane se na kontrolovanou skládku; toto sice není nejlepší řešení, ale alespoň zabráníte znečištění spodních vod).

Содржин

	Користење според намената	14
	Важни сигурносни напомени	15
	Запознавање на уредот	17
	Контролни елементи и пламеник	17
	Приказ за преостаната топлина	17
	Опрема	18
	Пламеник на гас	18
	Рачно вклучување	18
	Автоматско палење	18
	Безбедносен систем	18
	Исклучување на пламеникот	18
	Главен прекинувач / Заклучување на плочата за готвење (Main Switch)	19
	Напомени за предупредување	19
	Табели и совети	19
	Соодветни садови за готвење	19
	Напомени при користењето	19
	Табела за готвење	20
	Чистење и одржување	22
	Чистење	22
	Нега	22
	Постапка при пречка?	23
	Сервисна служба	24
	Гаранциски услови	24
	Заштита на животна средина	24
	Отстранување согласно прописите за животна средина	24

Останати информации за производителите, опремата, резервните делови и сервис ќе најдете на интернет: www.bosch-home.com и Online-продажба: www.bosch-eshop.com

Користење според намената

Внимателно прочитајте го упатството за употреба. Само на тој начин ќе можете ефективно и безбедно да го користите Вашиот уред. Чувајте ги упатствата за инсталација и употреба и доколку го предадете уредот на друго лице, предадете му ги упатствата на следниот сопственик на уредот.

Производителот не одговара за непочитувањето, на одредбите од ова упатство.

Сликите содржани во ова упатство се ориентациони.

Оставете го уредот во заштитната обвивка до моментот на монтажата. Доколку забележите оштетувања на уредот, не го приклучувајте. Повикајте ја нашата сервисна служба.

Овој уред одговара на класата 3 според одредбата DIN EN 30-1-1 за уреди на гас: Монтажни уреди.

Пред монтажата на Вашето ново поле за готвење и за време на инсталацијата следете го упатството за монтажа.

Овој уред не смее да се монтира на јахти или во камп приколки.

Овој уред смее да се користи само на добро проветрени места.

Овој уред не е предвиден за употреба со надворешен автоматски тајмер или далечински управувач.

Сите инсталации, приклучувања, регулирања и префрлувања на друг вид на гас мора да се извршат од страна на овластено стручно лице и со почитување на применливите правила и законски норми како и прописите на локалното претпријатие за снабдување со струја и гас. Особено внимание треба да се посвети на важечките одредби и регулативи за вентилација.

Овој уред е фабрички поставен на видот на гас којшто е наведен на спецификационата плочка. Информации за префрлање на друг вид на гас ќе најдете во упатството за монтажа. При префрлување на друг вид на

гас, препорачуваме да ја повикате сервисната служба.

Овој уред е конструиран исклучиво за употреба во приватни домаќинства; не е дозволено користење на уредот за комерцијални и рекламни цели. Користете го уредот само за готвење, никогаш како уред за загревање. Гаранцијата важи само доколку уредот се користи исклучиво наменски.

Овој уред е наменет за користење на висина до максимум 2000 метри над морското ниво.

За време на работата, не го оставајте уредот без надзор.

Не употребувајте поклопци или заштита за деца коишто не се препорачани од страна на производителот на полето за готвење. Може да дојде до несреќен случај, на пр. поради прекумерно загревање, запалување или одвојување на делови од материјалот.

Овој уред може да го користат деца над 8 години и лица со намалени физички, сензорни или ментални способности или лица без искуство и знаење, доколку тоа го прават под надзор, или им биле дадени упатства како безбедно да го користат уредот и ги разбираат опасностите поврзани со него.

Децата не смеат да си играат со уредот. Децата не смеат да го чистат и одржуваат уредот, освен оние, кои имаат над 8 години или се постари и се под надзор.

Децата помали од 8 години држете ги подалеку од уредот и струјниот кабел.

Важни сигурносни напомени

Предупредување – Опасност од експлозија!

При насобирање на незапалив гас во затворени простории може да настане опасност од експлозија. Не го изложувајте уредот на провев. Пламениците би можеле да се угасат. Внимателно прочитајте ги напомените за предупредување во врска со начинот на функционирање на пламеникот на гас.

Предупредување – Опасност од труење!

Користењето на уред за готвење на гас создава топлина, влага и продукти на согорувањето во просторијата во којашто се користи. Овозможете добро проветрување во кујната, пред сè додека полето за готвење работи: природните отвори за вентилација мора да бидат слободни, или пак треба да се инсталира механичка вентилација (аспиратор). При долга и континуирана работа на уредот, неопходно е дополнително или поефикасно проветрување: отворете го прозорот или зголемете ја јачината на аспираторот.

Предупредување – Опасност од изгореници!

- Ринглите и околниот простор ќе се вжештат. Никогаш не ги допирајте жешките површини. Држете ги подалеку децата под 8 години.
- Доколку боцата на течниот гас не стои вертикално, во апаратот може да достигне течниот пропан/бутан. Притоа на пламениците може да избијат жестоки експлозивни пламени. Може делови да бидат оштетени и со текот на времето да станат пропусливи, така што неконтролирано би истекол гас. Двете може да доведат до опекотини. Боците за течен гас секогаш да се употребуваат во вертикална позиција.

Предупредување – Опасност од пожар!

- Ринглите ќе се вжештат. Никогаш не поставувајте запаливи предмети на полето за готвење. Не оставајте предмети на полето за готвење.

- Не складирајте корозивни хемиски средства за чистење или производи, средства за чистење под висок притисок, запаливи материјали или други производи освен намирници под овој уред за домаќинство одн. не ги користете истите во непосредна близина на уредот.
- Прегреаната маснотија или масло се лесно запаливи. Не се оддалечувајте многу од уредот, доколку загревате маснотија или масло. Во случај маслото или маснотијата да се запалат, не го гасете огнот со вода. Покријте го садот за готвење со капак за да се придуши пламенот и исклучете ја ринглата.
- Ако пламеникот работи со превисока јачина, настануваат високи температури. Запаливи материјали може да се запалат. Приказот за степен на јачина на екранот може да се разликува од степенот на јачина поставен од копчето. Приказот за степен на јачина на екранот служи како дополнителна информација. Секогаш поставувајте го степенот на јачина соодветно со притискање на копчето.

⚠ Предупредување – Опасност од повреда!

- Падовите или кршењето на стаклената плоча се опасни. Сите пламеници и секој електричен греен елемент веднаш да се исклучат. Извлечете го струјниот приклучок или исклучете го осигурувачот во кутијата со осигурувачи. Затворете го доводот на гас. Не ја допирајте горната површина на уредот. Никогаш не вклучувајте дефектен уред. Повикајте ја сервисната служба.
- Садовите за готвење, коишто се оштетени, не се со правилна големина, садови чијшто раб стрчи надвор од полето за готвење или лошо е поставен, можат да предизвикаат тешки оштетувања. Почитувајте ги советите и инструкциите за предупредување за садовите за готвење.
- При појава на пречка запрете го доводот на гас и струја. За вршење на поправки Ве молиме повикајте ја нашата сервисна служба.
- Не вршете интервенции во внатрешноста на уредот. Доколку е неопходно повикајте ја нашата сервисна служба.

- Доколку оперативното копче не се врти, не употребувајте сила. Веднаш повикајте ја сервисната служба, за да го поправи или замени.

⚠ Предупредување – Опасност од струен удар!

- Не користете средство за чистење под притисок за чистење на уредот.
- Пукнатините или напукнувањата на стаклената плоча може да предизвикаат струен удар. Исклучете ги осигурувачите во кутијата со осигурувачи. Повикајте ја сервисната служба.

Запознавање на уредот



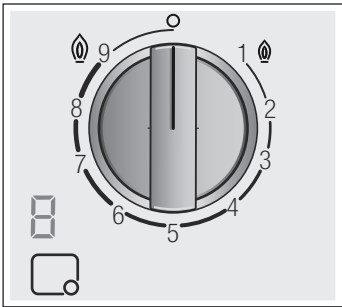

Во прегледот на моделите ќе го најдете Вашиот уред и јачините на пламениците. → Страница 2

Контролни елементи и пламеник

На секое оперативно копче е означен соодветниот пламеник. Со оперативните копчиња можете соодветно да ги поставите различните позиции според потребната моќност меѓу максималните и минималните вредности. Никогаш не менувајте од позиција 0 директно на позиција 1 или од позиција 1 на позиција 0.



Прикази

	Пламеник управуван од оперативното копче
	Исклучен пламеник
	Највисок степен на јачина и електрично палење
	Најнизок степен на јачина

Прикази на екранот

	Електрично палење
	Степени за готвење
	Исклучен пламеник
	Преостаната топлина

Внатрешниот и надворешниот пламен на двојниот пламеник можат да се регулираат независно еден од друг. Можните степени на јачина се:

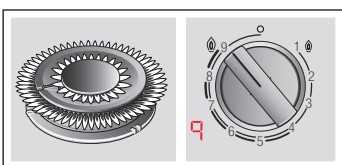

Надворешен и внатрешен пламен на максимална јачина.

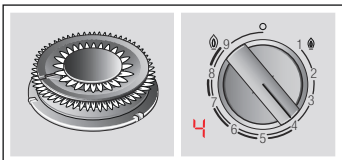

Надворешниот пламен на минимална, внатрешниот пламен на максимална јачина.

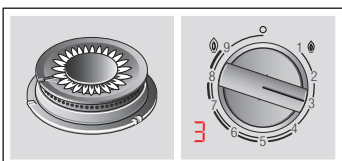

Внатрешниот пламен на максимална јачина.

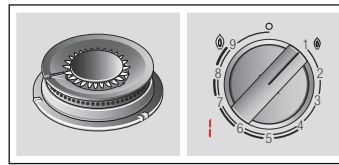

Внатрешниот пламен на минимална јачина.

За правилна употреба на уредот, сите останати делови на пламеникот мора да се правилно наместени. Не ги заменувајте капаците на пламениците.

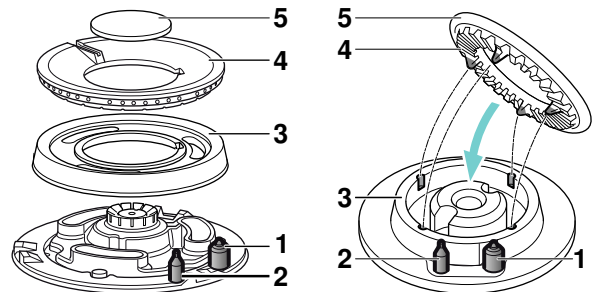
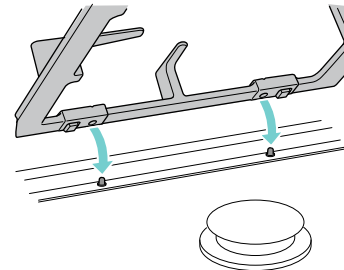

Елементи

1	Свеќички
2	Термоелемент
3	Прстен за пламеникот
4	Држач за пламеникот
5	Капак за пламеникот

Приказ за преостаната топлина

Полето за готвење за секоја рингла има приказ за преостанатата топлина, којшто упатува на жешки или топли рингли.

Доколку во приказот се појави **H**, ринглата е сè уште жешка. При оладување на ринглата, приказот се менува во **h**. Приказот ќе се изгуби, кога ринглата ќе биде доволно оладена. Не ја допирајте ринглата за време на овој приказ.

Опрема

Во зависност од моделот, со полето за готвење се вклучени и следните делови опрема. Нив можете да ги нарачате и преку сервисната служба.

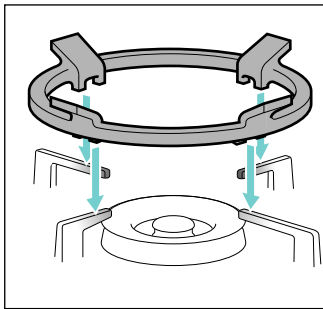

Помошна решетка за Вок

За исклучиво користење на двоен и троен пламеник Вок со садови за готвење, кои имаат дијаметар поголем од 26 cm (тави за пржење, земјени садови, паелја-садови, садови со тркалезно дно итн.).

Ние препорачуваме да ја користите помошната решетка за Вок, за да го продолжите рокот на траење на уредот.

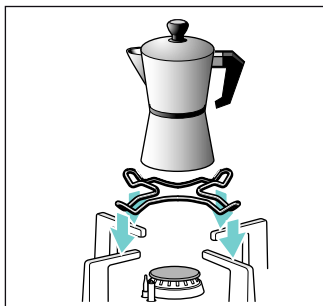

Дополнителен држач за садот за еспресо

Само за употреба на сад за готвење со дијаметар на дното помал од 12 cm на најмалиот пламеник.

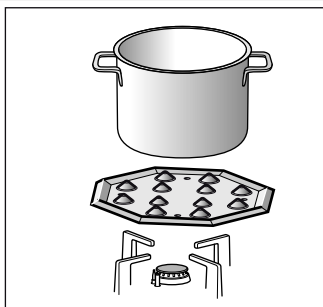

Плоча за готвење на тивок оган

Овој дел од опремата служи за намалување на топлината со користење на најнискиот степен на јачина.

Ставете го додатокот со испакнатините нагоре на решетката, но никогаш не го ставајте директно на пламеникот. Ставете го садот за готвење во средина на додатокот.

Број на делови

HEZ298114 Помошна решетка за садот за кафе
HEZ298105 Плоча за готвење на тивок оган

Производителот не презема никаква одговорност за погрешната употреба на овие делови од опремата.

Пламеник на гас

Рачно вклучување

1. Притиснете го оперативното копче за избраниот пламеник и свртете го кон лево, додека не се постигне највисок степен на јачина.
2. Држете запалка или пламен (запалка, дрвено чкорче итн.) до пламеникот.

Автоматско палење

Доколку Вашето поле за готвење располага со автоматско палење (свеќички):

1. Притиснете го оперативното копче за избраниот пламеник и свртете го кон лево, додека не се постигне највисок степен на јачина. Додека го држите притиснато оперативното копче, се исфрлаат искри на сите пламеници и на екранот ќе се појави симболот . Пламеникот се пали.
2. Отпуштете го оперативното копче.
3. Свртете го оперативното копче во саканата позиција.

Доколку не се пали, исклучете го пламеникот и повторете ги претходно опишаните чекори. Овој пат држете го притиснато оперативното копче подолго (до 10 секунди).

Предупредување – Опасност од дефлаграција!

Ако пламеникот не се запали по 10 секунди, исклучете го оперативното копче и отворете врата или прозорец во просторијата. Почекајте најмалку една минута, пред повторно да го запалите пламеникот.

Напомена: Одржувајте ја чистотата на највисоко ниво. Доколку свеќичките се нечисти, може да дојде до неисправно палење. Чистете ги свеќичките редовно со мала, неметална четка. Бидете сигурни, свеќичките да не се изложени на силни удари.

Безбедносен систем

Вашето поле за готвење располага со безбедносен систем (термоелемент), којшто го спречува излегувањето на гас, доколку пламениците ненадејно се исклучат.

За да се осигурите дека овој уред е активен:

1. Запалете го пламеникот на вообичаениот начин.
2. Држете го цврсто притиснато оперативното копче 4 секунди по палењето на пламенот.

Исклучување на пламеникот

Свртете го оперативното копче кон десно во позиција 0. На екранот се појавува симболот и по неколку секунди се појавува приказот за преостаната топлина.

Неколку секунди по исклучувањето на пламеникот ќе слушнете тап звук. Ова е нормално и значи дека сигурносниот систем е деактивиран.

Главен прекинувач / Заклучување на плочата за готвење (Main Switch)

Во зависност од моделот, плочата за готвење е опремена со главен прекинувач, којшто го прекинува главниот довод со гас и истовремено ги исклучува сите пламеници. Главниот прекинувач е особено практичен, кога има деца во куќата или кога морате брзо да ги исклучите сите пламеници поради одредена причина.

Заклучување на плочата за готвење:

Притиснете го главниот прекинувач.

Сите вклучени пламеници се исклучуваат. Полето за готвење е блокирано.

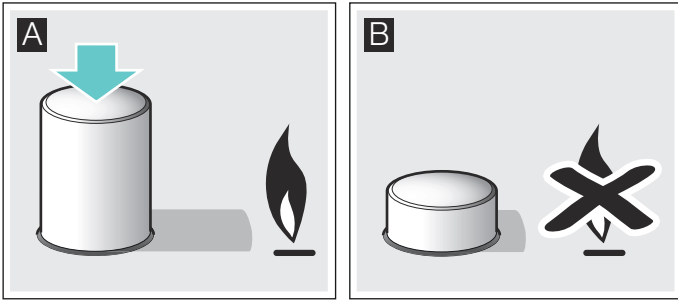

Отклучување на плочата за готвење:

1. Доведете го оперативното копче во позиција на Исклучено.
2. Притиснете го главниот прекинувач и вртете го во правец на стрелките на часовникот додека не застане.

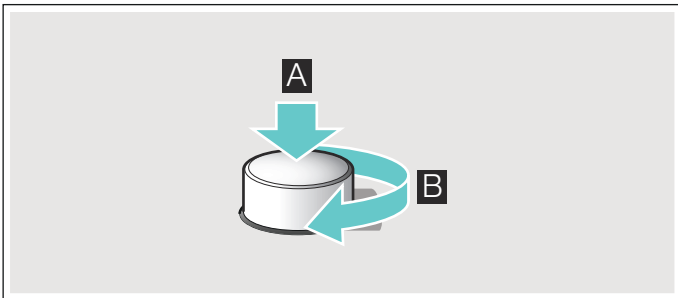

Главниот довод на гас се отвора. Сега можете нормално да ја користете плочата за готвење.

Напомени за предупредување

Тивкото зуење за време на работата на пламеникот е нормално.

За време на првата употреба нормално е да се ослободуваат мириси. Ова не претставува ризик од дефект. Мирисите со време ќе исчезнат.

Портокаловиот пламен е нормален. Тој настанува поради правта што се наоѓа во воздухот, претечените течности итн.

Доколку пламенот на пламеникот случајно се изгаси, свртете го копчето на пламеникот на Исклучено и не го палете одново пламеникот најмалку една минута.

Табели и совети

Соодветни садови за готвење

Пламеник	Најмал дијаметар на садот	Најголем дијаметар на садот
Вок-пламеник	22 cm	- cm
Брз пламеник	22 cm	26 cm
Нормален пламеник	14 cm	20 cm
Економичен пламеник	12 cm	16 cm

Напомени при користењето

Следните совети ќе Ви помогнат да заштедите енергија и да ги избегнете оштетувањата на садовите за готвење:

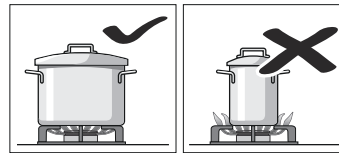

Користете садови со соодветна големина за односниот пламеник. Не ставајте помали садови за готвење на големи пламеници. Пламенот не треба да ги допира страните на садовите за готвење.

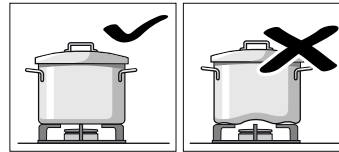

Не користете изобличени садови за готвење кои не може да стојат стабилно на полето за готвење. Садовите може да се превртат.

Користете само садови за готвење со рамно и дебело дно.

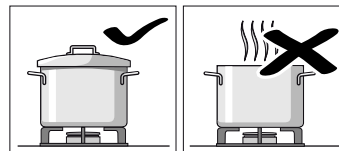

Не гответе без капак или доколку капакот е тргнат на страна. Ќе се загуби голем дел од енергијата.

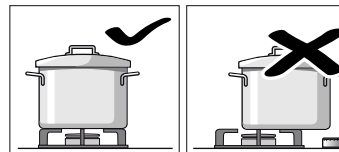

Садот за готвење ставајте го на средината на пламеникот, за да не се преврти.

Не ставајте големи лонци на пламеникот во близина на работната опрема. Тие може да се прегреат и да се оштетат.

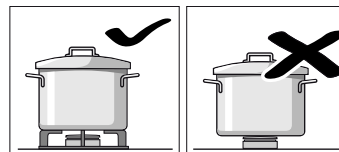

Лонците поставувајте ги на решетките, а не директно на пламениците. Пред користењето, проверете дали решетките за лонците и капаките се точно поставени на пламениците.

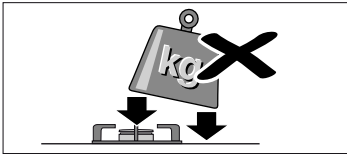

Внимавајте како ракувате со садовите што стојат на полето за готвење. Полето за готвење не смее да се удира и да се поставуваат предмети со голема тежина на него.

Табела за готвење



Следната табела содржи оптимални степени и време на готвење за различни јадења. Податоците се референтни вредности за четири лица.

Времето и степенот на готвење зависат од видот, тежината и квалитетот на јадењата, како и од материјалот на садите за готвење. Затоа, можни се отстапувања.







Секогаш користете соодветно големи садови и поставувајте ги на средина на ринглата. Погледнете ги информациите за дијаметарот на садите за готвење. → "Соодветни садови за готвење"

Информации за табелата

Подготовката на секое јадење се состои од еден или два чекори. Секој чекор содржи информации за:

-  Метода на готвење
-  Степен на готвење
-  Времетраење во минути







Методи на готвење зададени во табелата

-  Варење
-  Понатамошно готвење
-  Создавање на притисок во експрес лонец
-  Одржување на притисокот во експрес лонец
-  Многу печено
-  Средно печено
-  Топење, растопување
- * Без капак
- ** Постојано мешање







Напомена: Овие ознаки нема да ги најдете на уредот. Тие служат како ориентација за различни методи на готвење.

Во табелата ќе ги најдете податоците за подготовка на јадења на различни пламеници. Препорачливо е да го користите првиот пламеник. Во прегледот на модели се опишани сите пламеници на плочата за готвење. → [Страница 2](#)

Пример:

Јадење	Вкупно време во мин.	Чекор 1	Чекор 2
Пламеник		  	  

Супи, крем супи







Супа од риба			
Брзо	12-17	 8 7-9	 1 5-8
Нормално	17-22	 8 11-13	 1 6-9
Вок	10-15	 9 6-8	 4 4-7

Овој пример ја покажува подготовката на супа од риба со помош на брз, нормален и вок пламеник.

Со брзиот пламеник (препорачана опција) вкупното време на готвење е меѓу 12 и 17 минути.

- Чекор 1: Варење. Користете го степенот на готвење 8 за 7-9 минути.
- Чекор 2: понатамошно готвење. Променете на степен на готвење 1 за 5-8 минути.



















Доколку користите друг од предложените пламеници, следете ја истата постапка.

Јадење	Вкупно време во мин.	Чекор 1	Чекор 2
Пламеник		  	  

Супи, крем супи

Супа од риба			
Брзо	12-17	 8 7-9	 1 5-8
Нормално	17-22	 8 11-13	 1 6-9
Вок	12-17	 9 7-9	 4 5-8
Супа од тиква, борш супа			
Брзо	30-35	 9 10-12	 5 20-23
Нормално	45-50	 9 15-17	 6 30-33
Вок	25-30	 9 7-9	 4 18-21
Минестроне (зеленчукова супа)			
Брзо	47-52	 9 10-12	 5 37-40
Нормално	57-62	 9 10-12	 6 47-50
Вок	45-50	 8 8-10	 4 37-40

Тестенини и ориз

Шпагети			
Брзо	18-22	 * 9 8-10	 6 10-12
Нормално	20-24	 * 9 10-12	 7 10-12
Вок	18-22	 * 8 8-10	 6 10-12
Ориз			
Брзо	17-22	 9 5-7	 2 12-15
Нормално	18-23	 9 7-9	 6 11-14
Вок	13-18	 8 4-6	 4 9-12
Равиоли			
Брзо	9-14	 9 4-6	 6 5-8
Нормално	17-22	 8 12-14	 8 5-8
Вок	13-18	 8 5-7	 8 8-11

Зеленчук и мешункасти плодови

Варени компири (пире, салата од компири)			
Брзо	23-28	 9 8-10	 5 15-18
Нормално	25-30	 9 10-12	 6 15-18
Вок	25-30	 7 11-13	 6 14-17
Хумус (пире од наут)			
Брзо	50-55	 9 10-12	 4 40-43
Нормално	52-57	 9 12-14	 5 40-43
Вок	47-52	 8 10-12	 6 37-40
Лека			
Брзо	40-45	 9 8-10	 9 32-35
Нормално	50-55	 9 18-20	 6 32-35
Вок	45-50	 7 20-22	 5 25-28
Пржен зеленчук			
Брзо	12-17	 * 7 6-8	 * 6 6-9

Јадење Пламеник	Вкупно време во мин.	Чекор 1		Чекор 2	
Нормално	15-20	*	8 8-10	*	7 7-10
Вок	10-15	*	7 5-7	*	5 5-8
Пропржен свеж зеленчук**					
Вок	6-8	*	9 6-8		
Брзо	6-8	*	9 6-8		
Помфрит					
Вок	12-17	*	8 12-17		
Брзо	15-20	*	9 15-20		
Нормално	25-30	*	9 25-30		
Јајца					
Шакшука					
Нормално	15-20		9 10-12		4 5-8
Брзо	13-18		8 7-9		3 6-9
Вок	15-20		6 11-13		4 4-7
Омлет (1 пор.)					
Нормално	3-5	*	8 3-5		
Брзо	2-4	*	9 2-4		
Вок	2-4	*	5 2-4		
Шпанска тортиља					
Брзо	25-30	*	9 25-30		
Вок	20-25	*	8 20-25		
Сосови					
Бешамел сос**					
Штедлив пламеник	10-15	*	6 2-4	*	6 8-11
Нормално	10-15	*	5 2-4	*	5 8-11
Вок	3-8	*	6 1-2	*	6 2-6
Сос со сино сирење**					
Штедлив пламеник	4-6	*	7 4-6		
Нормално	3-5	*	7 3-5		
Брзо	3-5	*	5 3-5		
Наполитана сос					
Нормално	18-23	*	6 2-4	*	4 16-19
Брзо	15-20	*	8 1-3	*	6 14-17
Вок	12-17	*	8 2-4	*	6 10-13
Карбонара сос					
Нормално	10-15	*	6 5-7	*	3 5-8
Брзо	8-13	*	5 4-6	*	3 4-7
Штедлив пламеник	10-15	*	9 5-7	*	5 5-8
Риба					
Ослич на римски начин					
Брзо	5-10	*	8 5-10		
Нормално	8-13	*	9 8-13		
Вок	5-10	*	7 5-10		
Печен лосос					
Брзо	5-10	*	7 2-4		1 3-6
Нормално	5-10	*	8 2-4		1 3-6

Јадење Пламеник	Вкупно време во мин.	Чекор 1		Чекор 2	
Вок	7-12	*	7 2-4		1 5-8
Школки					
Брзо	5-7		9 5-7		
Вок	4-6		9 4-6		
Нормално	10-12		9 10-12		
Месо					
Паткини гради (1 пар.)					
Нормално	6-8	*	7 6-8		
Брзо	9-11	*	7 9-11		
Вок	6-8	*	6 6-8		
Говедско Строганоф					
Брзо	8-13	*	9 8-13		
Вок	5-10	*	8 5-10		
Нормално	12-17	*	9 12-17		
Пилешки шницли (8 пилешки филети)					
Брзо	7-12	*	9 2-4	*	6 5-8
Вок	7-12	*	9 2-4	*	6 5-8
Нормално	7-12	*	9 7-12		
Мелено месо (пита со месо, ќофтиња, болоње се сос)					
Брзо	15-20	*	8 15-20		
Нормално	20-25	*	9 20-25		
Вок	15-20	*	7 15-20		
Готови производи					
Замрзнати крокети (16 пар.)					
Замрзнати рибини стапчиња (12 пар.)					
Брзо	6-10		8 6-10		
Нормално	8-12		8 8-12		
Вок	6-10		9 3-5		4 3-5
Колбаси (12 пар.)					
Брзо	5-10		9 1-3		7 4-7
Нормално	7-12		9 7-12		
Вок	5-10		9 1-3		6 4-7
Варени виршли (12 пар.)					
Нормално	8-13		9 8-13		
Вок	9-14		5 9-14		
Брзо	7-12		7 7-12		
Хамбургер (4 пар.)					
Брзо	4-9	*	9 1-3	*	7 3-6
Вок	4-9	*	9 1-3	*	7 3-6
Нормално	5-10	*	9 1-3	*	8 4-7
Замрзнат зеленчук**					
Брзо	7-12	*	9 7-12		
Вок	5-10	*	9 5-10		
Нормално	12-17	*	9 12-17		
Пица (20 см дијаметар)					
Вок	4-8		4 4-8		
Брзо	16-20		1 16-20		

Јадење Пламеник	Вкупно време во мин.	Чекор 1		Чекор 2	
Нормално	20-25		1	20-25	
Десерти					
Сутлијаш**					
Нормално	30-35		8	9-11	 4 21-24
Штедлив пламеник	40-45		9	12-14	 2 28-31
Вок	23-28		7	8-10	 5 15-18
Млечна чоколада					
Штедлив пламеник	10-14		1	10-14	
Нормално	16-20		1	16-20	
Вок	3-7		1	3-7	
Палачинки (4 пар.)					
Брзо	17-22		7	1-3	 5 16-19
Вок	8-13		8	1-3	 5 7-10
Нормално	20-25		8	1-3	 6 19-22
Пудинг од леб					
Брзо	25-30		9	10-12	 6 15-18
Вок	23-28		9	8-10	 8 15-18
Нормално	27-32		9	10-12	 7 17-20
Шпански пудинг**					
Брзо	3-8		5	3-8	
Нормално	8-13		5	8-13	
Вок	3-8		4	3-8	
Колач од мешано тесто (со готвење на параа)					
Брзо	35-40		9	35-40	
Вок	40-45		9	40-45	
Нормално	45-50		9	45-50	

Совети за готвење

- За подготовка на крем супи и мешункасти плодови користете експрес лонец. Времето на готвење значително ќе се намали. Доколку користите експрес лонец, следете ги упатствата на производителот.
- При готвење на компири и ориз, секогаш ставајте капак. Со тоа, времето на готвење значително ќе се намали.
- Кај јадења во тава, прво морате да го загреете маслото. Штом започнете со пржење, одржувајте ја константна температурата, со тоа што ќе го прилагодувате степенот на готвење. При подготовка на повеќе порции почекајте, додека повторно се постигне температурата на готвење. Постојано превртувајте ги јадењата.

Чистење и одржување

Чистење

Откако ќе се олади уредот, исчистете го со сунѓер, вода и сапун.

Исчистете ги површините на поединечните делови на пламеникот по секое користење, откако ќе се оладат. И најмалите остатоци (претечени јадења, испрскано масло) ќе загорат на површината и подоцна многу тешко се отстрануваат. За правилен пламен, отворите и процепите на пламеникот мора да бидат чисти.

Движењето на садот за готвење може да остави метални траги на решетката.

Исчистете го пламеникот и решетките со сапунеста вода и неметална четка.

Алтернативно можете да ги исчистите решетките во машината за миење садови. Користете средство за чистење препорачано од производителот на машината за миење садови. При јаки нечистотии се препорачува претходно чистење на решетките.

Капакот за пламеникот не го чистете во машината за миење садови.

Доколку решетките имаат гумени облоги, внимавајте многу при нивното чистење. Облогите може да се извадат, а решетката на полето за готвење да се изгребе.

Пламениците и решетките мора постојано да бидат суви. Капките вода или влагата што се создава на почетокот од готвењето може да го оштети емајлот.

Откако ќе го исчистите и исушите пламеникот, осигурете се, дека капакот е добро поставен на разделниците.

Внимание!

- Не ги отстранувајте контролните елементи за да го исчистите уредот. Влезот на влага може да го оштети уредот.
- Не користете средство за чистење под притисок. Полето за готвење може да се оштети.
- Не користете абразивни средства, метални сунѓери, остри предмети, ножеви или слично, за да ги отстраните засушените остатоци од полето за готвење.
- Не користете ножеви, стругачи или слично за чистење на спојното место на стаклото со капачињата на пламениците, или на металните профили или на стаклените или алуминиумските маски, доколку ги има на уредот.

Нега

Веднаш отстранете ги течностите што претекле. На тој начин ќе се избегне лепењето на остатоци од храна и ќе заштедите труд и време.

Не ги влечете садовите за готвење преку стаклото, може да настанат гребнатини. Исто така треба да се спречи испаѓање на цврсти или остри предмети на стаклото. Рабовите на полето за готвење не треба да се изложени на удари.

Песочните зрна (на пр. при чистење на зеленчук) може да ја изгребат стаклената површина.

Карамелизираниот шеќер или претечените намирници со висок процент на шеќер треба веднаш да се отстранат со стругач за стакло од ринглата.

Постапка при пречка?

Во некои случаи пречките можат лесно да се отстранат. Пред да ја повикате сервисната служба, обрнете внимание на следните напомени:

Дефект	Можна причина	Помош
Нарушена е општата електрична работа.	Дефект на осигурувачот.	Проверете на таблата со осигурувачи, дали е оштетено осигурувањето и заменете го.
	Се активира автоматското осигурување или заштитниот прекинувач со диференцијална струја.	Проверете на контролното поле, дали е дефектно автоматското осигурување или заштитниот прекинувач со диференцијална струја.
Автоматското палење не функционира.	Може да има наталожено остатоци од храна или од средствата за чистење меѓу свеќичките и пламеникот.	Просторот меѓу свеќичките и пламеникот мора да биде чист.
	Пламениците се влажни.	Внимателно исушете ги капаците на пламениците.
	Капаците на пламениците не се правилно поставени.	Бидете сигурни, дека капаците се правилно налегнати.
	Уредот не е заземјен, не е правилно поврзан или кабелот за заземјување е оштетен.	Стапете во контакт со електроинсталатер.
Автоматското палење не функционира и на екранот се појавува ознаката F1 или F2 .	Електриката е прегреана.	Исклучете го пламеникот или користете го исклучиво најнискиот степен на готвење, додека електрониката доволно не се излади.
Пламенот на пламеникот гори нееднакво.	Деловите од пламеникот не се правилно поставени.	Правилно поставете ги деловите од пламеникот на соодветниот пламеник.
	Процепите на пламеникот се нечисти.	Исчистете ги процепите од пламеникот.
Протокот на гас не функционира правилно или не истекува гас.	Доводот на гас е затворен со меѓусебно поврзаните вентили.	Отворете ги меѓусебно поврзаните вентили.
	Доколку гасот доаѓа од плинска боца, бидете сигурни, дека таа не е празна.	Заменете ја плинската боца.
Во кујната мириса на гас.	Гасната славина е отворена.	Затворете ги гасните славини.
	Плинската боца е неправилно приклучена.	Бидете сигурни, дека плинската боца е правилно приклучена.
	Можно истекување на гас.	Затворете ја централната славина на гасоводот, проветрејте ја просторијата и веднаш повикајте овластен инсталатор, кој ќе го провери гасниот уред и ќе издаде сертификат за инсталација. До тогаш не го користете уредот, додека не сте сигурни, дека не истекува гас ниту на системот ниту на уредот.
Пламеникот се исклучува, штом го отпуштите оперативното копче.	Оперативното копче не е доволно долго задржано.	Доколку пламеникот е вклучен, држете го притиснато оперативното копче неколку секунди.
	Процепите на пламеникот се нечисти.	Исчистете ги процепите од пламеникот.
На екранот се појавува F3 , F4 , F5 , F6 , F7 , F8 , F9 .	Грешка во електриката.	Исклучете го од струја полето за готвење. Почекајте неколку секунди и одново приклучете го. Доколку приказот продолжува да свети, известете ја сервисната служба.
Приказот за степен на готвење на екранот повторно отстапува од избраниот степен со оперативното копче.	Погрешно калибрирање на електрониката.	Направете калибрирање според упатството за монтажа.



Сервисна служба

Доколку се обратиме на техничката служба, треба се помогне давајќи го бројот на производот (E-Nr.) и (FD) фабричкиот број на уредот. Оваа информација е присутна на плочата со карактеристики сместена во долниот дел од готварската плоча, и на етикетата од прирачникот за употреба.

Барелы елдер бойынша контакт мліметтері сервистік ызмет ысымшасында берілген.

Верувајте во компетентноста на производителот. Така можете да бидете сигурни, дека поправката ќе ја извршат обучени техничари за сервисирање, кои се снабдени со оригинални резервни делови за Вашите уреди за домаќинство.

Гаранциски услови

Доколку уредот е оштетен или не ги исполнува барањата за квалитет, Ве молиме да не известите што е можно поскоро. Без важечката гаранција уредот не смее да се става во употреба одн. да се користи.

Гаранциските услови се утврдени од нашиот застапник во земјата каде е купен уредот. Детални информации ќе добиете на продажното место. За да може да ја искористите гаранцијата, мора да приложите доказ за купување на уредот.

Го задржуваме правото на промени.



Заштита на животна средина

Доколку на спецификационата плочка на уредот има ознака , обрнете внимание на следните напомени.

Отстранување согласно прописите за животна средина

Амбалажата отстранете ја согласно прописите за животна средина.



Овој апарат е означен според европскиот пропис 2012/19/E3 за електро и електронски апарати (waste electrical and electronic equipment – WEEE).

Прописот ја дава рамката за враќање и искористување на старите апарати, важечко ширум Европа.

Амбалажата на Вашиот уред се состои од материјали, кои ја гарантираат потребната заштита при транспорт. Овие материјали целосно може да се рециклираат и со тоа се намалува загадувањето на околината. Доколку сакате да придонесете кон зачувување на околината, Ве молиме внимавајте на следните совети:

- Фрлете ја амбалажата во посебно место за отпад за материјали што се рециклираат.
- Уредот што не може повеќе да се користи, уништете го пред да го фрлите. Информирајте се во Вашата месна управа за адресата на најблиското депо за рециклирање и испорачајте го Вашиот уред таму.
- Не ја истурајте употребуваната маснотија од печење или масло во кујнското лавабо. Соберете го маслото во еден сад што може да се затвори и фрлете го во контејнер, а доколку ова не е возможно, фрлете го во канта за отпадоци (на тој начин ќе стигне до контролираната депонија за ѓубре - можеби не е најдобро решение, но барем на тој начин нема да се загади водата).

Obsah

	Použitie k určenému účelu	25
	Dôležité bezpečnostné pokyny	26
	Oboznámenie sa so spotrebičom	27
	Ovládacie prvky a horáky	27
	Ukazovateľ zvyškového tepla	28
	Príslušenstvo	28
	Plynové horáky	29
	Manuálne zapnutie	29
	Automatické zapalovanie	29
	Bezpečnostný systém	29
	Vypnutie horáka	29
	Hlavný vypínač / Blokovanie varného panela (Main Switch)	29
	Upozornenia	29
	Tabuľky a tipy	30
	Vhodné nádoby	30
	Prevádzkové upozornenia	30
	Tabuľka varenia	30
	Čistenie a údržba	33
	Čistenie	33
	Údržba	33
	Porucha - čo robiť?	33
	Služba zákazníkom	34
	Záručné podmienky	34
	Ochrana životného prostredia	34
	Likvidácia v súlade s predpismi na ochranu životného prostredia	34

Ďalšie informácie o výrobkoch, príslušenstve, náhradných dieloch a servise nájdete na internete na: www.bosch-home.com a v internetovom obchode: www.bosch-eshop.com

Použitie k určenému účelu

Pozorne si prečítajte návod na používanie. Len tak budete môcť efektívne a bezpečne používať svoj spotrebič. Dobré si odložte návod na inštaláciu a používanie a prípadne ho odovzdajte ďalšiemu majiteľovi spotrebiča.

V prípade nedodržania nariadení v tomto návode výrobca nenesie žiadnu zodpovednosť.

Vyobrazenia nachádzajúce sa v tomto návode sú orientačné.

Spotrebič nechajte až do montáže v ochrannom obale. Ak zistíte, že je spotrebič poškodený, nepripájajte ho. Zavolajte zákaznícky servis.

Tento spotrebič podľa normy EN 30-1-1 pre plynové spotrebiče spadá do triedy 3.: spotrebič zabudovaný do kuchynskej linky.

Pred inštaláciou varného panela sa uistite, že bude vykonaná podľa priloženého návodu na inštaláciu.

Tento spotrebič sa nesmie zabudovať do jácht alebo obytných vozidiel.

Tento spotrebič sa smie používať len na dostatočne vetranom mieste.

Tento spotrebič nie je určený na prevádzku s externými spínacími hodinami alebo diaľkovým ovládaním.

Všetky práce súvisiace s inštaláciou, pripojením, reguláciou a prestavením na iný druh plynu musí uskutočniť autorizovaný odborník, pričom musí zohľadniť všetky príslušné pravidlá a zákonné ustanovenia, ako aj predpisy miestnych dodávateľov elektrickej energie a plynu. Mimoriadnu pozornosť je potrebné venovať ustanoveniam a smerniciam platným pre ventiláciu.

Tento spotrebič je výrobne nastavený na druh plynu uvedený na výrobnom štítku. Informácie o prestavení na iný druh plynu nájdete v montážnom návode. V prípade prestavenia na iný druh plynu odporúčame obrátiť sa na zákaznícky servis.

Tento spotrebič bol navrhnutý výlučne na používanie v súkromných domácnostiach; komerčné alebo priemyselné použitie nie je dovolené. Spotrebič používajte na varenie,

nikdy nie ako vyhrievacie teleso. Záruka platí len vtedy, keď sa spotrebič používa výlučne na svoj určený účel.

Tento spotrebič je určený na použitie maximálne do výšky 2 000 metrov nad morom.

Spotrebič nenechávajte počas prevádzky bez dozoru.

Nepoužívajte kryty alebo detské poistky, ktoré nie sú odporúčané výrobcom varného panela. Môže dôjsť k nehodám, napríklad prehriatím, vzplanutím alebo uvoľnením materiálov.

Deti od 8 rokov a osoby so zníženými fyzickými, zmyslovými alebo duševnými schopnosťami, nedostatkom skúsenosti či vedomostí môžu tento spotrebič používať len pod dozorom alebo po poučení o bezpečnom používaní spotrebiča a o nebezpečenstvách, ktoré pri jeho používaní vznikajú.

Nikdy nedovoľte deťom, aby sa hrali so spotrebičom. Čistenie a používateľskú údržbu nesmú vykonávať deti bez dozoru.

Dôležité bezpečnostné pokyny

Varovanie – Nebezpečenstvo vzplanutia!

Pri nahromadení nespáleného plynu v uzavretom priestore hrozí nebezpečenstvo vzplanutia. Spotrebič nevystavujte prievanu. Horáky môžu ináč zhasnúť. Pozorne si prečítajte výstražné upozornenia týkajúce sa spôsobu činnosti plynových horákov.

Varovanie – Nebezpečenstvo otravy!

Pri používaní plynového variča sa v miestnosti, v ktorej sa používa, vytvára teplo, vlhko a produkty spaľovania. Zabezpečte dobré vetranie kuchyne, predovšetkým vtedy, keď je varný panel v prevádzke: prirodzené vetracie otvory udržiavajte voľné alebo nainštalujte mechanické vetranie (odsávač pár). Dlhá a neprerušovaná prevádzka spotrebiča si môže vyžadovať ďalšie alebo účinnejšie vetranie: otvorte okno alebo zvýšte výkon odsávača pár.

Varovanie – Nebezpečenstvo popálenia!

- Varné nádoby a ich okolie sa veľmi zohrejú. Nikdy sa nedotýkajte horúcich povrchov. Deti do 8 rokov udržiavajte v bezpečnej vzdialenosti.
- Keď fľaša s tekutým plynom nestojí zvislo, do spotrebiča sa môže dostať tekutý propán/bután. Pri tom môžu z horáka vychádzať silné, ostré plamene. Súčiastky sa môžu poškodiť a po čase netesniť, takže nekontrolovane bude unikať plyn. Uvedené môže viesť k vzniku popálení. Fľaše s tekutým plynom používajte vždy vo zvislej polohe.

Varovanie – Nebezpečenstvo požiaru!

- Varné zóny sa veľmi zohrejú. Na spotrebič nikdy nedávajte horľavé predmety. Na varnom paneli neodkladajte žiadne predmety.
- Pod týmto spotrebičom neuskladňujte žiadne žieravé chemické čistiace prostriedky alebo výrobky, parné čističe, horľavé materiály alebo iné výrobky, ktoré nie sú potravinami, príp. ich nepoužívajte v bezprostrednej blízkosti.
- Prehriaty tuk alebo olej je ľahko zápalný. Keď zohrievate tuk alebo olej, nevzdialujte sa. Ak sa tuk alebo olej zapáli, oheň nehaste vodou. Nádobu zakryte pokrievkou, aby sa plameň udusil a varnú zónu vypnite.

- Keď sa horák používa s veľmi vysokým výkonom, vzniknú vysoké teploty. Horľavé materiály sa môžu vznietiť. Ukazovateľ stupňa výkonu na displeji sa môže líšiť od stupňa výkonu nastaveného gombíkom. Ukazovateľ stupňa výkonu na displeji slúži len ako doplňujúca informácia. Stupeň výkonu nastavte vždy podľa potlači na gombíku.

⚠ Varovanie – Nebezpečenstvo poranenia!

- Praskliny alebo trhliny v sklokeramickej doske sú nebezpečné. Všetky horáky a každý elektrické vykurovacie teleso okamžite vypnite. Vytiahnite sieťovú zástrčku alebo vypnite poistku v poistkovej skrini. Zatvorte prívod plynu. Nedotýkajte sa povrchu spotrebiča. Nikdy nezapínajte chybný spotrebič. Zavolajte zákaznícky servis.
- Varné nádoby, ktoré sú poškodené, ktoré nemajú správnu veľkosť, ktorých okraj prečnieva z varného panela alebo sú nesprávne postavené, môžu spôsobiť závažné škody. Rešpektujte tipy a výstražné upozornenia týkajúce sa varných nádob.
- Ak sa vyskytne porucha, zastavte prívod plynu a elektriny. V prípade potreby opráv zavolajte, prosím, náš zákaznícky servis.
- Nevykonávajte žiadne práce vo vnútri spotrebiča. V prípade potreby zavolajte, prosím, náš zákaznícky servis.
- Ak sa ovládací gombík nedá otáčať, nepokúšajte sa ho otáčať nasilu. Neodkladne zavolajte zákaznícky servis, aby ho opravil alebo vymenil.

⚠ Varovanie – Nebezpečenstvo úrazu elektrickým prúdom!!

- Na čistenie spotrebiča nepoužívajte parný čistič.
- V prípade zlomenia, prasklín alebo trhlín na ohrievacej platni vytiahnite elektrckú zásuvku, príp. vypnite poistku v poistkovej skrinke. Zavolajte zákaznícky servis.

Oboznámenie sa so spotrebičom



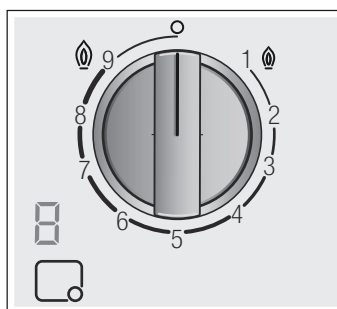

V prehľade modelov nájdete váš spotrebič s výkonmi horákov. → *Strana 2*

Ovládacie prvky a horáky

Na každom ovládacom gombíku je označený príslušný horák. Ovládacím gombíkom môžete, zodpovedajúc rôznym pozíciám, nastaviť príslušný potrebný výkon v rozsahu maximálnej a minimálnej hodnoty. Nikdy sa nepokúšajte prejsť z pozície 0 priamo na pozíciu 1 alebo z pozície 1 priamo na pozíciu 0.



Ukazovatele

	Horák ovládaný ovládacím gombíkom
	Vypnutý horák
	Najvyšší stupeň výkonu a elektrické zapalovanie
	Najnižší stupeň výkonu

Zobrazenia na displeji

	Elektrické zapalovanie
	Stupne varenia
	Vypnutý horák
	Zvyškové teplo

Vnútorne a vonkajšie plamene duálneho dvojitého horáka sa dajú regulovať nezávisle od seba. Možné sú tieto stupne výkonu:

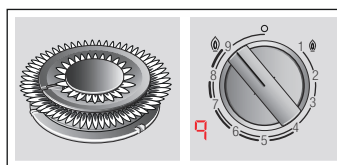

Vonkajší a vnútorný plameň na maximálnom výkone.

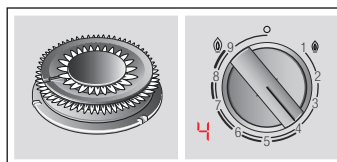

Vonkajší plameň na minimálnom, vnútorný plameň na maximálnom výkone.

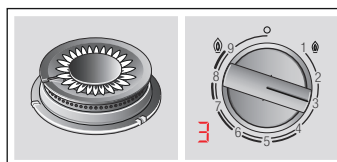

Vnútorný plameň na maximálnom výkone.

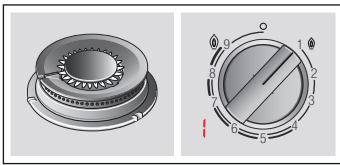

Vnútný plameň na minimálnom výkone.

Aby bola zabezpečená správna prevádzka spotrebiča, musia rošty a všetky časti horákov správne dosadať. Kryty horákov nezameňte.

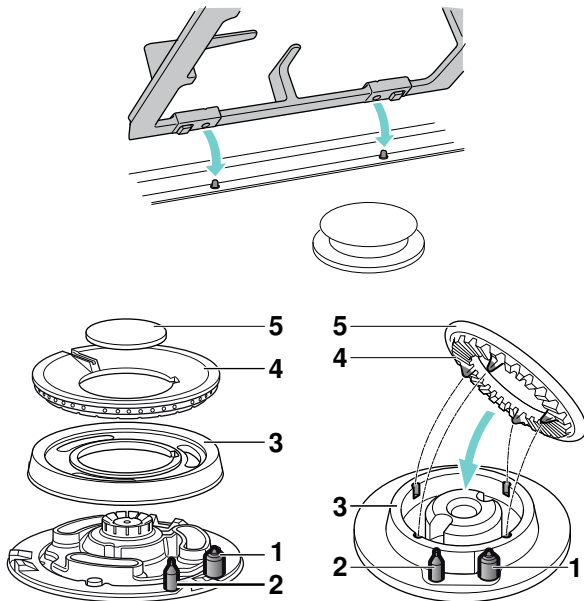

Prvky	
1	Zapaľovacia sviečka
2	Termoelektrický článok
3	Prstenec horáka
4	Miska horáka
5	Kryt horáka

Ukazovateľ zvyškového tepla

Varný panel má pre každú varnú zónu ukazovateľ zvyškového tepla, ktorý upozorňuje na horúce alebo teplé varné zóny.

Ak sa na ukazovateli objaví **H**, varná zóna je ešte horúca. Ak sa varná zóna viac ochladí, ukazovateľ sa zmení na **h**. Keď je varná zóna dostatočne vychladnutá, ukazovateľ zhasne. Keď svieti táto indikácia, nedotýkajte sa varnej zóny.

Príslušenstvo

Podľa modelu je varný panel vybavený nasledujúcim príslušenstvom. To je taktiež k dispozícii u našej technickej podpory.

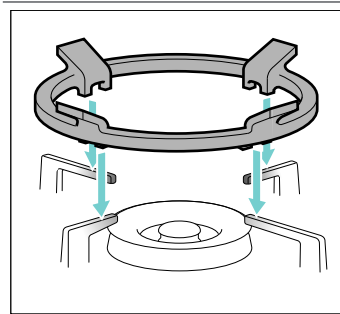

Prídavný rošt pre wok

Na dvojitom alebo trojitom horáku wok používajte výlučne nádoby, ktoré majú väčší priemer ako 26 cm (panvice na pečenie, hlinené misy, paella panvice, nádoby s kruhovým dnom atď.)

Odporúčame používať prídavný rošt pre wok, aby sa predĺžila životnosť spotrebiča.

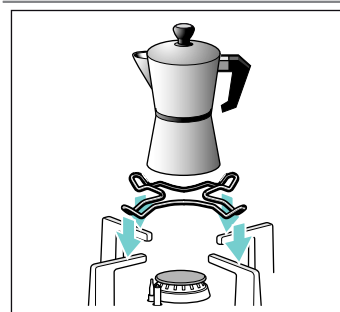

Prídavný rám na kávovar na espresso

Len na použitie riadu s priemerom dna menším ako 12 cm na najmenšom horáku.

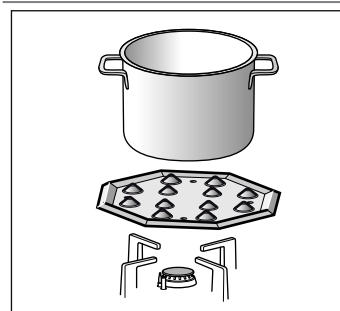

Rozptyľovač plameňa

Toto príslušenstvo slúži na redukcii tepla pri použití najnižšieho stupňa výkonu.

Príslušenstvo položte na rošt vyhlbeniami nahor, a nie priamo na horák. Varnú nádobu postavte do stredu príslušenstva.

Referenčné číslo

HEZ298114 Doplnková mriežka pod kávovú kanvicu
HEZ298105 Simmer Plate

Výrobca nenesie žiadnu zodpovednosť v prípade nepoužitia alebo nesprávneho použitia odporúčaného príslušenstva.

Plynové horáky

Manuálne zapnutie

1. Stlačte ovládací gombík zvoleného horáka a otočte ho doľava až na najvyšší stupeň výkonu.
2. Podržte pri horáku zapaľovač alebo plameň (zapaľovač cigariet, zápalka atď.).

Automatické zapaľovanie

Keď má váš varný panel automatické zapaľovanie (zapaľovacie sviečky):

1. Stlačte ovládací gombík zvoleného horáka a otočte ho doľava až na najvyšší stupeň výkonu. Kým držíte stlačený ovládací gombík, na všetkých horákoch sa objavujú iskry a na displeji sa objaví symbol . Horák sa zapáli.
2. Pustíte ovládací gombík.
3. Otočte ovládací gombík do požadovanej pozície.

Ak nedôjde k zapáleniu, horák sa vypne a zopakujte vyššie opísané kroky. Tento raz podržte ovládací gombík stlačený dlhšie (až 10 sekúnd).

Varovanie – Nebezpečenstvo vznietenia!

Keď sa horák po 10 sekundách nezapáli, ovládací gombík vypnite a otvorte dvere alebo okno v miestnosti. Počkajte minimálne jednu minútu, kým horák znova zapálite.

Upozornenie: Dbajte na maximálnu čistotu. Keď sú zapaľovacie sviečky znečistené, môže dôjsť k chybám zapaľovania. Zapaľovacie sviečky pravidelne vyčistite malou kovovou kefkou. Dbajte na to, aby zapaľovacie sviečky neboli vystavené prudkým nárazom.

Bezpečnostný systém

Váš varný panel je vybavený bezpečnostným systémom (termopoisťka), ktorý zabráni unikaniu plynu v prípade náhodného zhasnutia horákov.

Aby ste sa uistili, že je spotrebič v prevádzke,

1. zapáľte horák bežným spôsobom,
2. pričom držte stlačený regulačný gombík ešte 4 sekundy po zapálení plameňa.

Vypnutie horáka

Otočte ovládací gombík doprava na pozíciu 0. Na displeji sa objaví symbol  a po niekoľkých sekundách sa objaví ukazovateľ zvyškového tepla.

Pár sekúnd po zhasnutí horáka možno počuť jemné buchnutie. Nie je to chyba spotrebiča, znamená to, že sa vypol bezpečnostný systém.

Hlavný vypínač / Blokovanie varného panela (Main Switch)

Varný panel môže byť vybavený hlavným vypínačom, ktorý preruší hlavný prívod plynu a zhasne všetky horáky naraz. Tento vypínač je veľmi praktický, ak sú v domácnosti malé deti alebo ak je potrebné z nejakého dôvodu rýchlo zhasnúť všetky horáky.

Ako zablokovať varný panel:

Stlačte hlavný vypínač.

Všetky zapálené horáky zhasnú. Varný panel sa zablokuje.

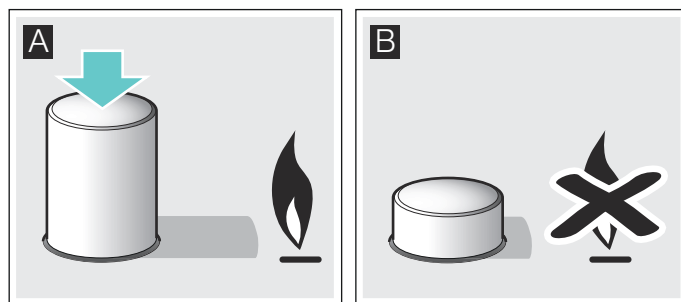

Ako odblokovať varný panel:

1. Nastavte všetky regulačné gombíky do polohy vypnuté.
2. Hlavný vypínač stlačte a otočte až na doraz v smere hodinových ručičiek.

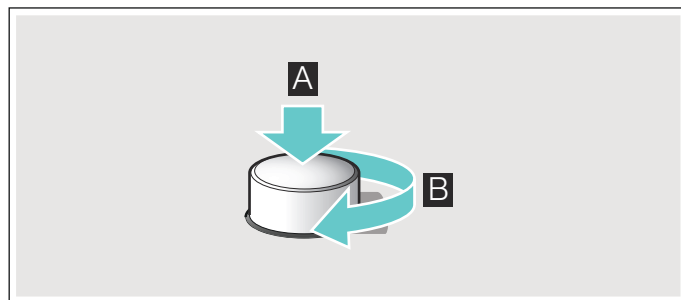

Hlavný prívod plynu sa otvorí. Varný panel môžete opäť normálne používať.

Upozornenia

Tichý šum počas prevádzky horáka je normálny.

Je normálne, ak sa počas prvého použitia uvoľňujú pachy. Nepredstavuje to žiadne riziko, príp. chybu. Časom sa pachy stratia.

Oranžový plameň je normálny. Vzniká z prachu, ktorý sa nachádza vo vzduchu, z vykypených tekutín.

Keď plameň horáka neúmyselne zhasne, otočte ovládací gombík horáka do polohy vypnutia a horák aspoň jednu minútu nezapaľujte.

Tabuľky a tipy

Vhodné nádoby

Horák	Minimálny priemer nádoby	Maximálny priemer nádoby
Horák wok	22 cm	- cm
Rýchly horák	22 cm	26 cm
Stredne rýchly horák	14 cm	20 cm
Pomocný horák	12 cm	16 cm

Prevádzkové upozornenia

Nasledujúce rady vám umožnia šetriť energiu a vyhnúť sa poškodeniu varných nádob:

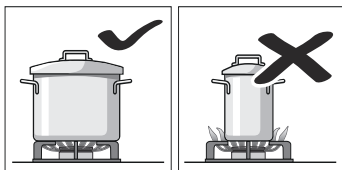

Pre každý horák používajte nádoby primeraných rozmerov. Nepoužívajte malé nádoby na veľkých horákoch. Plameň nesmie siahť na bočné steny nádoby.

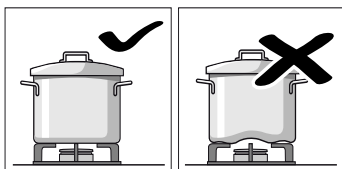

Nepoužívajte zdeformované nádoby, ktoré sú na variči vratké, mohli by sa prevrhnúť. Používajte iba nádoby s pevným a rovným dnom.

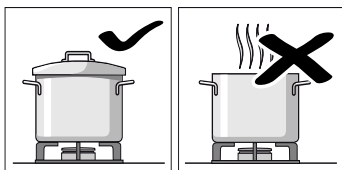

Nevarte bez pokrievky alebo s poodsunutou pokrievkou. Zbytočne dochádza k čiastočnej strate energie.

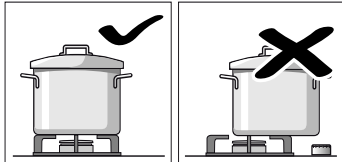

Nádoby umiestňujte presne na stred horáka. Inak by sa mohla prevrhnúť. Nekladte veľké nádoby na horáky, ktoré sú v blízkosti regulačných gombíkov. V dôsledku pôsobenia príliš vysokej teploty by sa mohli poškodiť.

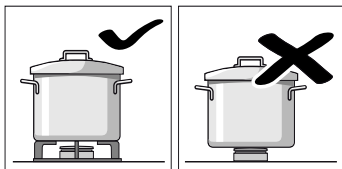

Nádoby umiestňujte na mriežky, nikdy nie priamo na horáky. Pred použitím sa uistite, že mriežky horákov sú správne umiestnené a viečka správne nasadené na horákoch. S nádobami na varnom paneli manipulujte opatrne. Vyhnite sa preťažovaniu varného panela, nevystavujte jeho povrch nárazom.

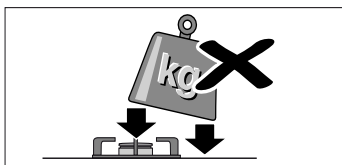

Tabuľka varenia

Nasledovná tabuľka obsahuje optimálne stupne varenia a časy prípravy pre rôzne jedlá. Údaje sú referenčné hodnoty pre štyri osoby.

Časy a stupne varenia závisia od druhu, hmotnosti a kvality jedál, ako aj od materiálu riadu na varenie. Preto sú možné odchýlky.

Používajte vždy riad vhodnej veľkosti a umiestnite ho do stredu horáka. Pozrite si informácie týkajúce sa priemeru riadu na varenie. → "Vhodné nádoby"

Informácie k tabuľke

Príprava každého jedla pozostáva z jedného alebo dvoch krokov. Každý krok obsahuje informácie o:

- metóde ohrevu
- stupni varenia
- času trvania v minútach

Metódy ohrevu uvedené v tabuľke

- Privedenie do varu
- Ďalšie varenie
- Vytvorenie tlaku v tlakovom hrnci
- Udržiavanie tlaku v tlakovom hrnci
- Intenzívne opekanie
- Ľahké opekanie
- Rozpúšťanie, topenie
- * Bez pokrievky
- ** Neprerušované miešanie

Upozornenie: Tieto symboly nenájdete na spotrebiči. Slúžia na orientáciu pre rôzne metódy ohrevu.

V tabuľke nájdete údaje týkajúce sa prípravy jedál na rôznych horákoch. Odporúčanou možnosťou je prvý horák. V prehľade modelu sú opísané všetky horáky varného panela. → *Strana 2*

Príklad:

Jedlo	Celkový čas v minútach	Krok 1	Krok 2
Horák			

Polievky, krémové polievky

Rybacia polievka

Rýchlo	12-17		8	7-9		1	5-8
Normálne	17-22		8	11-13		1	6-9
Wok	10-15		9	6-8		4	4-7

Tento príklad ukazuje prípravu rybacej polievky pomocou rýchleho horáka, normálneho horáka a horáka wok.

S rýchlym horákom (odporúčaná možnosť) je celkový čas 12 až 17 minút.

- Krok 1: privedenie do varu. Použite stupeň varenia 8 na 7 – 9 minút.
- Krok 2: ďalšie varenie. Prejdite na stupeň varenia 1 na 5 – 8 minút.

Keď použijete iný z navrhovaných horákov, postupujte rovnakým spôsobom.

Jedlo Horák	Celkový čas v minútach	Krok 1	Krok 2
----------------	------------------------------	--------	--------

Polievky, krémové polievky

Rybacia polievka

Rýchlo	12-17	8 7-9	1 5-8
Normálne	17-22	8 11-13	1 6-9
Wok	12-17	9 7-9	4 5-8

Tekvicový krém, boršč

Rýchlo	30-35	9 10-12	5 20-23
Normálne	45-50	9 15-17	6 30-33
Wok	25-30	9 7-9	4 18-21

Minestrone (zeleninová polievka)

Rýchlo	47-52	9 10-12	5 37-40
Normálne	57-62	9 10-12	6 47-50
Wok	45-50	8 8-10	4 37-40

Rezance a ryža

Špagety

Rýchlo	18-22	* 9 8-10	6 10-12
Normálne	20-24	* 9 10-12	7 10-12
Wok	18-22	* 8 8-10	6 10-12

Ryža

Rýchlo	17-22	9 5-7	2 12-15
Normálne	18-23	9 7-9	6 11-14
Wok	13-18	8 4-6	4 9-12

Ravioli

Rýchlo	9-14	9 4-6	6 5-8
Normálne	17-22	8 12-14	8 5-8
Wok	13-18	8 5-7	8 8-11

Zelenina a strukoviny

Varené zemiaky (pyré, zemiakový šalát)

Rýchlo	23-28	9 8-10	5 15-18
Normálne	25-30	9 10-12	6 15-18
Wok	25-30	7 11-13	6 14-17

Hummus (cícerové pyré)

Rýchlo	50-55	9 10-12	4 40-43
Normálne	52-57	9 12-14	5 40-43
Wok	47-52	8 10-12	6 37-40

Šošovica

Rýchlo	40-45	9 8-10	9 32-35
Normálne	50-55	9 18-20	6 32-35
Wok	45-50	7 20-22	5 25-28

Opekaná zelenina

Rýchlo	12-17	* 7 6-8	* 6 6-9
Normálne	15-20	* 8 8-10	* 7 7-10
Wok	10-15	* 7 5-7	* 5 5-8

Soté zo zeleniny**

Wok	6-8	* 9 6-8	
-----	-----	---------	--

Jedlo Horák	Celkový čas v minútach	Krok 1	Krok 2
----------------	------------------------------	--------	--------

Rýchlo	6-8	* 9 6-8	
--------	-----	---------	--

Zemiakové hranolčeky

Wok	12-17	* 8 12-17	
Rýchlo	15-20	* 9 15-20	
Normálne	25-30	* 9 25-30	

Vajcia

Shakshuka

Normálne	15-20	9 10-12	4 5-8
Rýchlo	13-18	8 7-9	3 6-9
Wok	15-20	6 11-13	4 4-7

Omeleta (1 porcia)

Normálne	3-5	* 8 3-5	
Rýchlo	2-4	* 9 2-4	
Wok	2-4	* 5 2-4	

Španielska tortilla

Rýchlo	25-30	* 9 25-30	
Wok	20-25	* 8 20-25	

Omáčky

Bešamelová omáčka**

Úsporne	10-15	* 6 2-4	* 6 8-11
Normálne	10-15	* 5 2-4	* 5 8-11
Wok	3-8	* 6 1-2	* 6 2-6

Omáčka s roquefortom**

Úsporne	4-6	* 7 4-6	
Normálne	3-5	* 7 3-5	
Rýchlo	3-5	* 5 3-5	

Neapolská omáčka

Normálne	18-23	* 6 2-4	* 4 16-19
Rýchlo	15-20	* 8 1-3	* 6 14-17
Wok	12-17	* 8 2-4	* 6 10-13

Omáčka carbonara

Normálne	10-15	* 6 5-7	* 3 5-8
Rýchlo	8-13	* 5 4-6	* 3 4-7
Úsporne	10-15	* 9 5-7	* 5 5-8

Ryby

Morská štika na rímsky spôsob

Rýchlo	5-10	* 8 5-10	
Normálne	8-13	* 9 8-13	
Wok	5-10	* 7 5-10	

Pečený losos

Rýchlo	5-10	* 7 2-4	1 3-6
Normálne	5-10	* 8 2-4	1 3-6
Wok	7-12	* 7 2-4	1 5-8

Mušle

Rýchlo	5-7	9 5-7	
--------	-----	-------	--

Jedlo Horák	Celkový čas v minútach	Krok 1	Krok 2
Wok	4-6	9 4-6	
Normálne	10-12	9 10-12	

Mäso

Kačacie prsia (1 kus)			
Normálne	6-8	* 7 6-8	
Rýchlo	9-11	* 7 9-11	
Wok	6-8	* 6 6-8	
Hovädzie filé stroganov			
Rýchlo	8-13	* 9 8-13	
Wok	5-10	* 8 5-10	
Normálne	12-17	* 9 12-17	
Kuracie rezne (8 filé z kuracích prs)			
Rýchlo	7-12	* 9 2-4	* 6 5-8
Wok	7-12	* 9 2-4	* 6 5-8
Normálne	7-12	* 9 7-12	
Mleté mäso (mäsová paštéta, fašírky, bolonská omáčka)			
Rýchlo	15-20	* 8 15-20	
Normálne	20-25	* 9 20-25	
Wok	15-20	* 7 15-20	

Hotové produkty

Mrazené krokety (16 kusov)			
Mrazené rybie prsty (12 kusov)			
Rýchlo	6-10	8 6-10	
Normálne	8-12	8 8-12	
Wok	6-10	9 3-5	4 3-5
Pečené klobásy (12 kusov)			
Rýchlo	5-10	9 1-3	7 4-7
Normálne	7-12	9 7-12	
Wok	5-10	9 1-3	6 4-7
Varené klobásy (12 kusov)			
Normálne	8-13	9 8-13	
Wok	9-14	5 9-14	
Rýchlo	7-12	7 7-12	
Hamburger (4 kusy)			
Rýchlo	4-9	* 9 1-3	* 7 3-6
Wok	4-9	* 9 1-3	* 7 3-6
Normálne	5-10	* 9 1-3	* 8 4-7
Zmrazená zelenina**			
Rýchlo	7-12	* 9 7-12	
Wok	5-10	* 9 5-10	
Normálne	12-17	* 9 12-17	
Pizza (priemer 20 cm)			
Wok	4-8	4 4-8	
Rýchlo	16-20	1 16-20	
Normálne	20-25	1 20-25	

Jedlo Horák	Celkový čas v minútach	Krok 1	Krok 2
----------------	------------------------------	--------	--------

Dezerty

Ryžový puding**			
Normálne	30-35	* 8 9-11	* 4 21-24
Úsporne	40-45	* 9 12-14	* 2 28-31
Wok	23-28	* 7 8-10	* 5 15-18
Mliečna čokoláda			
Úsporne	10-14	* 1 10-14	
Normálne	16-20	* 1 16-20	
Wok	3-7	* 1 3-7	
Palacinky (4 kusy)			
Rýchlo	17-22	* 7 1-3	* 5 16-19
Wok	8-13	* 8 1-3	* 5 7-10
Normálne	20-25	* 8 1-3	* 6 19-22
Chlebový puding			
Rýchlo	25-30	9 10-12	6 15-18
Wok	23-28	9 8-10	8 15-18
Normálne	27-32	9 10-12	7 17-20
Španielsky puding**			
Rýchlo	3-8	* 5 3-8	
Normálne	8-13	* 5 8-13	
Wok	3-8	* 4 3-8	
Trený koláč (vo vodnom kúpeli)			
Rýchlo	35-40	9 35-40	
Wok	40-45	9 40-45	
Normálne	45-50	9 45-50	

Tipy na varenie

- Na prípravu krémových polievok a strukovín používajte tlakový hrniec. Čas prípravy sa výrazne zníži. Keď používate tlakový hrniec, dodržiavajte pokyny výrobcu.
- Pri varení zemiakov a ryže použite vždy pokrievku. Čas prípravy sa tým výrazne zníži.
- Pri príprave jedál na panvici musíte vždy najprv zohriať olej. Keď ste začali s pečením, udržiavajte stálu teplotu tak, že v prípade potreby prispôbíte stupeň varenia. Pri príprave viacerých porcií počkajte, kým sa znova nedosiahne teplota varenia. Jedlá pravidelne obráťte.

Čistenie a údržba

Čistenie

Po vychladnutí spotrebiča utrite špongiou a mydlovou vodou.

Po každom použití a po vychladnutí horáka vyčistite povrch jeho jednotlivých častí. Ak na spotrebiči ostanú čo i len minimálne zvyšky pripálených potravín, tuku a pod., príľnú k povrchu a budú ťažko odstrániteľné. Je potrebné dôkladne vyčistiť všetky otvory a drážky horáka. Tým zachováte správny tvar plameňa.

Pohyb niektorých nádob po mriežkach môže na nich zanechať kovové ostatky.

Horáky a mriežky umyte v mydlovej vode vyčistíte ich pomocou nekovovej kefy.

Rošty sa prípadne môžu umývať v umývačke riadu. Používajte čistiace prostriedky odporúčané výrobcom umývačky riadu. Pri silnom znečistení sa odporúča najprv rošty vyčistiť.

Kryty horákov neumývajte v umývačke riadu.

Ak sú mriežky vybavené gumovými nožičkami, dajte pozor, aby pri umývaní nevypadli. Nechránená mriežka by mohla poškriabať povrch varného panela.

Horáky a mriežky vždy dôkladne vysušte. Kvapky vody a vlhké miesta môžu po zapálení horáka spôsobiť poškodenie smaltu.

Po vyčistení a usušení horákov sa uistite, že sú viečka dobre umiestnené na rozdeľovačoch plameňa.

Pozor!

- Pri čistení spotrebiča neodstraňujte ovládacie prvky. Pri vniknutí vlhkosti môže dôjsť k poškodeniu spotrebiča.
- Nepoužívajte parné čističe. Mohli by poškodiť varný panel.
- Nikdy nepoužívajte abrazívne čistiace prostriedky, oceľové drôtenky, ostré predmety, nože a pod. na odstraňovanie zaschnutých zvyškov potravín na varnom paneli.
- Na čistenie spoja medzi skleneným panelom a ozdobnými prvkami horákov, či spoja kovových profilov a panela nepoužívajte nože, škrabky alebo podobné nástroje.

Údržba

Rozliate tekutiny utierajte ihneď, ušetríte si tým zbytočnú prácu. Týmto tiež zabránite príľnutiu zvyšku potravín k povrchu spotrebiča.

Neposúvajte po sklenenom paneli nádoby, mohlo by dôjsť k jeho poškriabaniu. Dajte pozor, aby vám na sklenený panel nepadol tvrdý alebo ostrý predmet. Nevystavujte varný panel úderom.

Zrnká piesku, napr. po čistení zeleniny, môžu poškriabať povrch skleneného panela.

Ak sa na horúcu varnú zónu dostane cukor alebo pokrm s obsahom cukru a roztopí sa, treba ho okamžite odstrániť ešte v horúcom stave pomocou škrabky.

Porucha - čo robiť?

V niektorých prípadoch sa dajú vzniknuté poruchy ľahko odstrániť. Prv než zavoláte zákaznícky servis, venujte pozornosť nasledovným upozorneniam:

Porucha	Možná príčina	Odstránenie
Všeobecná porucha elektrickej siete.	Chybná poistka.	Pozrite v poistkovej skrini, či nie je poistka poškodená a vymeňte ju.
	Automatická poistka alebo prúdový chránič bol aktivovaný.	Skontrolujte na ovládacom poli, či nevypadla automatická poistka alebo prúdový chránič.
Automatické zapáľovanie nefunguje.	Medzi zapáľovacími sviečkami a horákmi môžu byť usadeniny zvyškov jedál alebo čistiacich prostriedkov.	Medzipriestor medzi zapáľovacou sviečkou a horákom musí byť čistý.
	Horáky sú vlhké.	Kryty horákov starostlivo vysušte.
	Kryty horákov nie sú správne nasadené.	Zaistite, aby kryty riadne dosadali.
	Spotrebič nie je uzemnený, riadne pripojený alebo uzemňovací kábel je poškodený.	Spojte sa s elektroinštalatérom.
Automatické zapáľovanie nefunguje a na displeji sa objaví symbol F 1 alebo F 2 .	Elektronika je prehriata.	Horáky vypnite alebo použite len najnižší stupeň horenia, kým elektronika dostatočne nevychladne.
Plameň horáka horí nerovnomerne.	Časti horáka nie sú správne zostavené.	Časti horáka položte správne na príslušný horák.
	Štrbiny horáka sú znečistené.	Vyčistite štrbiny horáka.
Zdá sa, že prúd plynu nefunguje normálne alebo plyn nevychádza.	Prívod plynu je zatvorený spojovacími ventilmi.	Otvorte spojovacie ventily.
	Keď plyn pochádza z plynovej bomby, zaistite, aby nebola prázdna.	Plynovú bombu vymeňte.

Porucha	Možná príčina	Odstránenie
V kuchyni zapácha plyn.	Plynový kohútik je otvorený.	Zatvorte plynové kohútiky.
	Plynová bomba nebola odborne pripojená.	Zabezpečte, aby bola plynová bomba odborne pripojená.
	Možný únik plynu.	Zatvorte centrálny kohútik plynového vedenia, vyvetrajte miestnosť a okamžite zavolajte autorizovaného inštalátora, ktorý plynové zariadenie skontroluje a vystaví certifikát o inštalácii. Spotrebič nepoužívajte, kým si nebudete istý, že ani zo zariadenia, ani zo spotrebiča neuniká plyn.
Horák sa nevypne, keď sa pustí ovládací gombík.	Ovládací gombík nebol podržaný stlačený dostatočne dlho.	Keď je horák zapnutý, podržte ovládací gombík stlačený niekoľko sekúnd.
	Štrbiny horáka sú znečistené.	Vyčistite štrbiny horáka.
Na displeji sa objaví F3, F4, F5, F6, F7, F8, F9 .	Chyba elektroniky.	Odpojte varný panel od elektrickej siete. Počkejte niekoľko sekúnd a potom ho znova pripojte. Ak sa indikácia znova rozsvieti, informujte zákaznícky servis.
Ukazovateľ stupňa varenia na displeji sa vždy líši od stupňa varenia, ktorý sa zvolí ovládacím gombíkom.	Nesprávna kalibrácia elektroniky.	Vykonajte kalibráciu podľa návodu na montáž.

Služba zákazníkom

Pokiaľ kontaktujete naše stredisko technickej podpory, uveďte prosím číslo výrobku (E-Nr.) a výrobné číslo (FD) vášho spotrebiča. Táto informácia je uvedená na typovom štítku v spodnej časti varného panela a na typovej nálepke na návode na používanie.

Objednávka opravy a porada v prípade porúch

Kontaktné údaje všetkých krajín nájdete v priloženej zozname služieb zákazníkom.

Spoločte sa na kompetentnosť výrobcu. Zabezpečte tým, aby oprava bola vykonaná vyškolenými servisnými technikmi, ktorí sú vybavení originálnymi náhradnými dielcami pre váš spotrebič.

Záručné podmienky

Ak je spotrebič aj napriek nášmu úsiliu nejakým spôsobom poškodený, či nespĺňa požiadavky danej kvality, prosíme vás, aby ste nám to čo najskôr oznámili. Záruka je platná iba v prípade, ak sa so spotrebičom zaobchádza správne a pokiaľ sa nepoužíva nevhodným spôsobom.

Záručné podmienky spotrebiča stanoví firma zastupujúca výrobcu v krajine, v ktorej bol spotrebič zakúpený. Podrobnejšie informácie obdržíte v jednotlivých predajných strediskách. V prípade uplatnenia záruky potrebujete doklad o zakúpení spotrebiča.

Výrobca si vyhradzuje právo na zmeny.

Ochrana životného prostredia

Keď sa na výrobnom štítku spotrebiča nachádza symbol , dodržiavajte nasledovné pokyny.

Likvidácia v súlade s predpismi na ochranu životného prostredia

Obal zlikvidujte v súlade s predpismi na ochranu životného prostredia.



Tento spotrebič je označený v súlade s európskou smernicou 2012/19/EÚ o nakladaní s použitými elektrickými a elektronickými zariadeniami (waste electrical and electronic equipment - WEEE).

Táto smernica stanoví jednotný európsky (EU) rámec pre spätný odber a recyklovanie použitých zariadení.

Obal spotrebiča je vyrobený z materiálov, ktoré zaručujú spoľahlivú ochranu počas prepravy. Tieto obaly sú plne recyklovateľné a znižujú tak nepriaznivé dopady na životné prostredie. Podieľajte sa rovnako ako my na ochrane životného prostredia dodržiavaním nasledujúcich rád:

- Obal vyhodte do príslušného kontajnera na recyklovaný odpad.
- Nezbuďte sa spotrebiča, kým slúži. Vyhľadajte adresu najbližšieho zberného strediska na recykláciu odpadov a odovzdajte spotrebič, ktorý doslúžil.
- Nevylievajte použitý olej do drezu. Nalejte ho do uzatváracej nádoby a odovzdajte v zbernom stredisku. V prípade, že nemáte túto možnosť, vyhodte ho do odpadu (toto riešenie nie je ideálne, ale zabráni kontaminácii vody).

Vsebina

	Namembna uporaba	35
	Pomembna varnostna navodila	36
	Spoznajte svoj aparat	37
	Upravljalni elementi in gorilniki	37
	Prikaz preostale toplote	38
	Pribor	38
	Plinski gorilnik	39
	Ročni vklop	39
	Samodejni vžig	39
	Varnostni sistem	39
	Izklop enega gorilnika	39
	Glavno stikalo/zapora kuhalne plošče (glavno stikalo)	39
	Opozorila	39
	Preglednice in nasveti	40
	Primerne posode	40
	Nasveti za uporabo	40
	Preglednica za pripravo jedi	40
	Čiščenje in vzdrževanje	43
	Čiščenje	43
	Vzdrževanje	43
	Motnja, kaj storiti?	43
	Servisna služba	44
	Garancijski pogoji	44
	Varstvo okolja	44
	Okolju prijazno odstranjevanje	44

Dodatne informacije o izdelkih, priboru, nadomestnih delih in servisih najdete na spletni strani **www.bosch-home.com** in v spletni trgovini **www.bosch-eshop.com**

Namembna uporaba

Natančno si preberite ta navodila za uporabo. Le tako boste lahko svoj aparat uporabljali učinkovito in varno. Navodila za namestitev in navodila za uporabo dobro shranite in jih predajte morebitnim drugim lastnikom skupaj s predajo aparata.

Proizvajalec ne prevzema odgovornosti, če določila tega priročnika niso bila upoštevana.

Slike v teh navodilih služijo zgolj orientaciji.

Aparat pustite do vgradnje v zaščitni embalaži. Če opazite na aparatu poškodbo, ga ne smete priključiti. Pokličite našo servisno službo.

Ta aparat ustreza razredu 3 v skladu s standardom DIN EN 30-1-1 za plinske aparate: vgradne aparate.

Pred vgradnjo vaše nove kuhalne plošče se prepričajte, da pri namestitvi sledite navodilom za vgradnjo.

Tega aparata ne smete vgraditi na jahte ali v stanovanjske prikolice.

Ta aparat lahko uporabljate samo na dobro prezračenem mestu.

Ta aparat ni namenjen uporabi z zunanjo vklopno uro ali daljinskim upravljalnikom.

Vsakršna opravila za namestitev, priključitev, upravljanje in predelavo na drugo vrsto plina mora izvesti pooblaščen strokovnjak, ki bo upošteval merodajna pravila in zakonska določila ter predpise lokalnih podjetij za oskrbo z elektriko in plinom. Posebej pozorno je treba upoštevati določila in direktive glede prezračevanja.

Ta aparat je tovarniško nastavljen na vrsto plina, ki je navedena na napisni ploščici. Informacije o predelavi na drugo vrsto plina najdete v navodilih za vgradnjo. Za predelavo na drugo vrsto plina priporočamo, da pokličete servisno službo.

Ta aparat je bil zasnovan izključno za uporabo v zasebnih gospodinjstvih, profesionalna ali obrtna uporaba ni dovoljena. Aparat uporabljajte samo za kuhanje in nikoli kot grelnik. Garancija velja samo, če je bil aparat uporabljen izključno v predvidene namene.

Ta aparat je namenjen uporabi na območjih do maksimalno 2000 metrov nadmorske višine.

Med delovanjem aparata ne smete pustiti brez nadzora.

Ne uporabljajte pokrovov ali otroških varnostnih ključavnic, ki jih ne priporoča proizvajalec kuhalne plošče. Lahko pride do nesreč, na primer zaradi pregrevanja, vnetja ali ločevanja materialnih delov.

Ta aparat lahko uporabljajo otroci nad osmim letom starosti in osebe z zmanjšanimi fizičnimi, senzoričnimi ali mentalnimi sposobnostmi ali pomanjkljivimi izkušnjami ali znanjem, če jih nadzoruje oseba, odgovorna za njihovo varnost, ali če jih je poučila o varni uporabi aparata in razumejo nevarnosti, ki lahko nastanejo pri uporabi aparata.

Ne pustite otrok, da se igrajo z aparatom. Čiščenja in vzdrževalnih del s strani uporabnika ne smejo opravljati otroci, razen če so starejši od osmih let in pod nadzorstvom.

Otrok, mlajših od osmih let, ne pustite v bližino aparata in priključnih kablov.

Pomembna varnostna navodila

Opozorilo – Nevarnost eksplozije!

Pri zbiranju nezgorelih plinov v zaprtih prostorih obstaja nevarnost eksplozije. Aparata ne izpostavljajte prepihu. Gorilniki lahko sicer ugasnejo. Pozorno preberite opozorila, ki se nanašajo na način delovanja plinskega gorilnika.

Opozorilo – Nevarnost zastrupitve!

Pri uporabi plinskega kuhalnega aparata pride v prostoru uporabe do nastanka toplote, vlage in produktov izgorevanja. Zagotovite, da je kuhinja dobro prezračena, predvsem takrat, ko se kuhalna plošča uporablja: naravne prezračevalne odprtine ne smejo biti zamašene oz. namestite mehanski sistem prezračevanja (napa). Če bo aparat deloval dolgo in neprekinjeno, bo verjetno potrebna dodatno ali učinkovitejše prezračevanje: odprite okno ali povečajte zmogljivost nape.

Opozorilo – Nevarnost opeklin!

- Kuhališča in njihova okolica lahko postanejo zelo vroči. Vročih površin nikdar ne prijemajte. Otrok, ki so mlajši od 8 let, ne pustite v bližino aparata.
- Če jeklenka s tekočim plinom ne stoji navpično, lahko v aparat pride tekoč propan/butan. Pri tem se lahko na gorilnikih pojavi velik in sunkovit plamen. Komponente aparata se lahko poškodujejo in s časom prenehajo tesniti, zaradi česar nenadzorovano uhaja plin. V obeh primerih obstaja nevarnost opeklin. Jeklenke s tekočim plinom morajo biti vedno v navpičnem položaju.

Opozorilo – Nevarnost požara!

- Kuhališča lahko postanejo zelo vroča. Gorljivih predmetov ne postavljajte nikoli na kuhalno ploščo. Na kuhalno ploščo ne postavljajte nobenih predmetov.
- Pod tem gospodinjskim aparatom nikdar ne shranjujte jedkih kemičnih čistil ali izdelkov, parnih čistilnikov, vnetljivih materialov ali drugih izdelkov, ki niso živila. Vseh teh predmetov tudi ne uporabljajte v njegovi bližini.

- Pregreta maščoba ali olje je lahko vnetljiva. Ko segrevate maščobo ali olje, se ne oddaljite od aparata. Če se maščoba ali olje vnameta, požara ne gasite z vodo. Za zadušitev plamena pokrijte kuhhalno posodo s pokrovom in izključite kuhališče.
- Če gorilnik deluje s preveliko močjo, se zelo segreje. Gorljivi materiali se lahko vnamejo. Prikaz stopnje moči na zaslonu se lahko razlikuje od stopnje moči, ki je bila nastavljena z upravljalnim gumbom. Prikaz stopnje moči na zaslonu je le dodatna informacija. Stopnjo moči vedno nastavite v skladu z oznako na gumbu.

⚠ Opozorilo – Nevarnost telesnih poškodb!

- Počena ali zlomljena steklena plošča je nevarna. Takoj izklopite vse gorilnike in električne grelnike. Izvlecite vtič iz vtičnice ali izklopite varovalko v omarici z varovalkami. Zaprite dovod plina. Ne dotikajte se površine aparata. Nikoli ne vklaplajte aparata z napako. Pokličite servisno službo.
- Kuhhalna posoda, ki je poškodovana, neprimerne velikosti, sega čez rob kuhhalne plošče ali pa je slabo postavljena, lahko povzroči resne poškodbe. Upoštevajte nasvete in opozorila za kuhhalno posodo.
- Če pride do motnje, izključite dovod plina in elektrike do aparata. Za popravila pokličite našo servisno službo.
- V notranjosti aparata ne izvajajte popravil. Po potrebi pokličite našo servisno službo.
- Če upravljalnega gumba ne morete obrniti, ga ne obračajte s silo. Nemudoma pokličite servisno službo, kjer ga bodo lahko popravili ali zamenjali.

⚠ Opozorilo – Nevarnost udara električnega toka!

- Za čiščenje aparata ne uporabljajte parnih čistilnikov.
- Če je grelna plošča počena, razpokana ali strta, izvlecite vtič iz vtičnice ali izklopite varovalko v omarici z varovalkami. Pokličite servisno službo.

Spoznajte svoj aparat



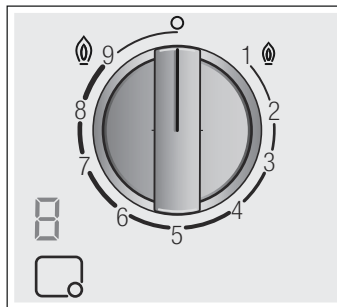

V pregledu modelov boste našli aparat s stopnjami moči gorilnika. → *Stran 2*

Upravljalni elementi in gorilniki





Na vsakem upravljalnem gumbu je označen pripadajoč gorilnik. Z upravljalnimi gumbi lahko glede na različne položaje nastavite ustrezno moč med maksimalnimi in minimalnimi vrednostmi. Nikdar se ne pomaknite iz položaja 0 neposredno v položaj 1 ali iz položaja 1 v položaj 0.



Prikazi

	Gorilnik, ki ga upravljate z upravljalnim gumbom
	Izključen gorilnik
	Najvišja stopnja moči in električni vžig
	Najnižja stopnja moči

Prikazi na zaslonu

	Električni vžig
	Stopnje kuhanja
	Izključen gorilnik
	Preostala toplota

Notranja in zunanja plamena dvakratnega dvojnega gorilnika je mogoče neodvisno upravljati. Možne stopnje moči:

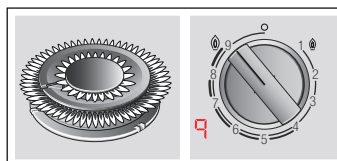

Maksimalna moč zunanjega in notranjega plamena.

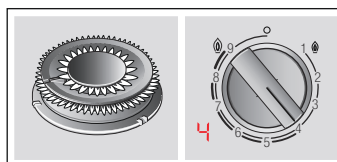

Minimalna moč zunanjega plamena, maksimalna moč notranjega plamena.

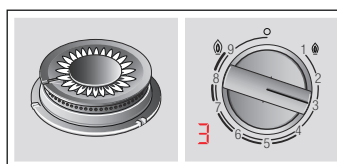

Maksimalna moč notranjega plamena.

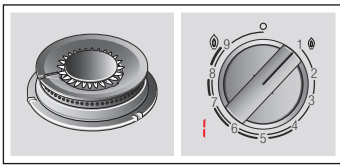

Minimalna moč notranjega plamena.

Za pravilno delovanje aparata morajo biti pravilno nameščene tako rešetke kot vsi drugi deli gorilnika. Ne zamenjajte pokrova gorilnika.

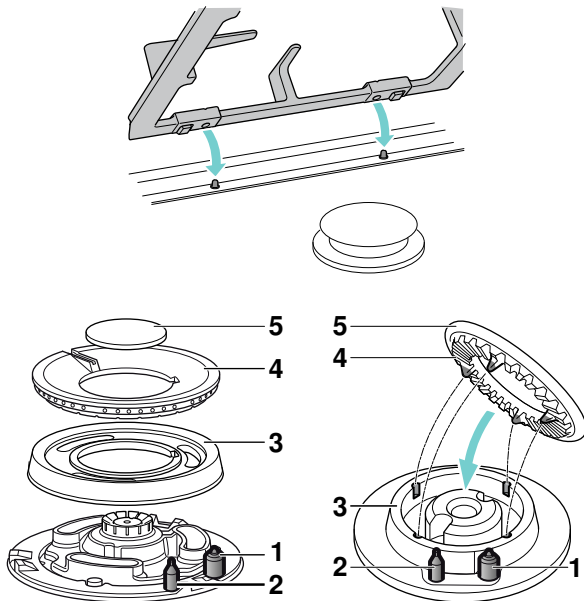

Elementi	
1	Vžigalna svečka
2	Termoelement
3	Obroč za gorilnik
4	Krona gorilnika
5	Pokrov gorilnika

Prikaz preostale toplote

Kuhalna plošča je za vsako kuhališče opremljena s prikazom preostale toplote, ki opozarja na vroča ali topla kuhališča.

Če se prikaže **H**, je kuhališče še vroče. Ko se kuhališče nekoliko ohladi, se prikaz spremeni v **h**. Prikaz ugasne, ko se kuhališče dovolj ohladi. Kuhališča s tem prikazom se ne dotikajte.

Pribor

Glede na model so kuhalni plošči priloženi naslednji kosi pribora. Ti so na voljo tudi pri servisni službi.

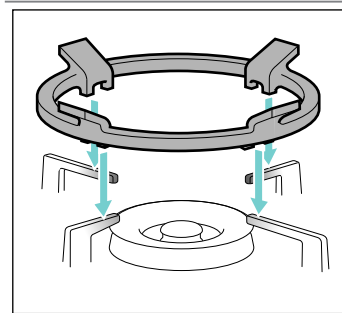

Dodatna rešetka za vok

Za izključno uporabo na dvojnem in trojnem gorilniku za vok s posodami, ki imajo premer večji od 26 cm (ponve, glineni lonci, ponve za jed paella, posode z okroglim dnom itd.). Priporočamo, da uporabite dodatno rešetko za vok, saj boste tako podaljšali življenjsko dobo aparata.

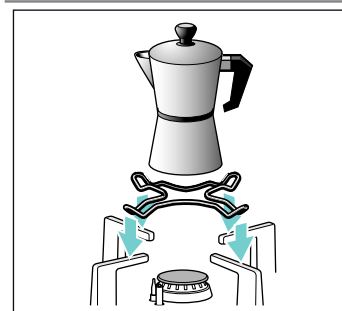

Dodatni nosilec za kuhalnik espressa

Zgolj za uporabo posode s premerom dna 12 cm in na najmanjšem gorilniku.

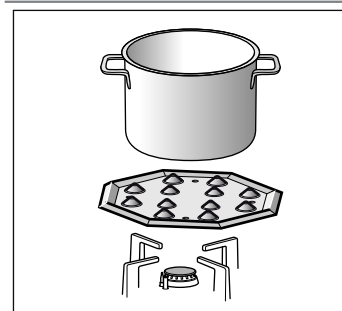

Plošča za počasno vrenje

S tem kosom pribora se zniža temperatura pri uporabi najnižjih zmogljivosti. Pribor na rešetko položite z izboklinami navzgor in nikdar neposredno na gorilnik. Posodo postavite na sredino pribora.

Številke kosov

HEZ298114 Dodatna rešetka za kuhalnik kave
HEZ298105 Plošča za počasno vrenje

Proizvajalec za pomanjkljivo ali napačno uporabo kosov pribora ne prevzema odgovornosti.

Plinski gorilnik

Ročni vklop

1. Pritisnite upravljalni gumb izbranega gorilnika in ga zavrtite v levo do najvišje stopnje moči.
2. Držite vžigalno napravo ali plamen (vžigalnik, vžigalico itd.) ob gorilniku.

Samodejni vžig

Če je kuhalna plošča opremljena s samodejnim vžigom (vžigalne svečke):

1. Pritisnite upravljalni gumb izbranega gorilnika in ga zavrtite v levo do najvišje stopnje moči. Medtem ko držite upravljalni gumb, na vseh gorilnikih nastanejo iskre, na zaslonu pa se pojavi simbol . Gorilnik se vžge.
2. Izpustite upravljalni gumb.
3. Zavrtite upravljalni gumb v zeleni položaj.

Če se gorilnik ne vžge, ga izključite in ponovite prej opisan postopek. Tokrat držite upravljalni gumb pritisnjen dlje časa (do 10 sekund).

Opozorilo – Nevarnost vnetja!

Če se gorilnik po 10 sekundah ne vžge, izključite upravljalni gumb in odprite vrata ali okno prostora. Počakajte najmanj eno minuto, preden gorilnik znova vžgete.

Opomba: Gorilnik mora biti kar najbolj čist. Če so vžigalne svečke umazane, lahko pride do nepravilnega vžiga. Redno čistite vžigalne svečke z majhno, nekovinsko krtačo. Po vžigalnih svečkah ni dovoljeno udarjati.

Varnostni sistem

Kuhalna plošča je opremljena z varnostnim sistemom (termoelement), ki prepreči uhajanje plina, če gorilniki nenamerno ugasnejo.

Če se želite prepričati, da je ta naprava aktivna:

1. Gorilnik prižgite tako, kot običajno.
2. Upravljalni gumb mora biti pritisnjen še 4 sekunde po tem, ko se plamen prižge.

Izklop enega gorilnika

Upravljalni gumb zavrtite v desno v položaj 0. Na zaslonu se prikaže simbol . Po nekaj sekundah se pojavi prikaz preostale toplote.

Nekaj sekund po izklopu gorilnika se zasliši zamolkel zvok. To je normalno in pomeni, da se je varnostni sistem deaktiviral.

Glavno stikalo/zapora kuhalne plošče (glavno stikalo)

Glede na model je kuhalna plošča opremljena z glavnim stikalom, ki prekine glavni dovod plina in izključi vse gorilnike naenkrat. Glavno stikalo je še posebej priročno, kadar se v hiši zadržujejo otroci ali ko morate iz katerega koli razloga hitro izključiti vse gorilnike.

Zapora kuhalne plošče:

Pritisnite glavno stikalo.

Vsi vključeni gorilniki se izključijo. Kuhalna plošča je zaklenjena.

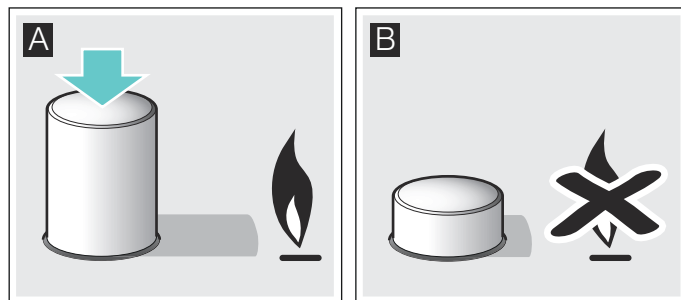

Sprostitev zapore kuhalne plošče:

1. Vse upravljalne gumbe nastavite v položaj za izklop.
2. Pritisnite glavno stikalo in ga v smeri urnega kazalca zavrtite do prislona.

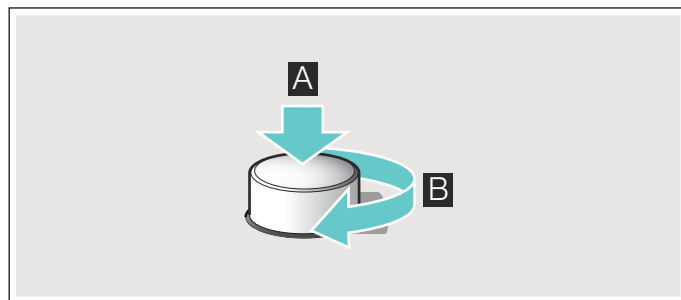

Glavni dovod plina se odpre. Kuhalno ploščo lahko uporabljate kot običajno.

Opozorila

Tiho brenčanje med delovanjem gorilnika je običajno.

Med prvo uporabo aparata so različni vonji običajni. Ne nakazujejo morebitne nevarnosti ali okvare. Vonji po določenem času izginejo.

Oranžen plamen je običajen. Nastane zaradi prahu v zraku, prekipelih tekočin, itd.

Če plamen gorilnika pomotoma ugasne, obrnite upravljalni gumb gorilnika v položaj za izklop in gorilnika ne prižgajte najmanj eno minuto.

Preglednice in nasveti

Primerne posode

Gorilnik	Minimalni premer posode	Največji premer posode
Gorilnik za vok	22 cm	- cm
Hitri gorilnik	22 cm	26 cm
Običajni gorilnik	14 cm	20 cm
Varčni gorilnik	12 cm	16 cm

Nasveti za uporabo

Naslednji nasveti vam ponujajo načine, kako privarčevati z energijo in preprečiti poškodbe na posodi:

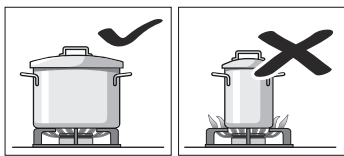

Uporabljajte posode, ki so primerne velikosti za gorilnike.

Na velikih gorilnikih ne uporabljajte majhnih posod. Plamen se ne sme dotikati strani posode.

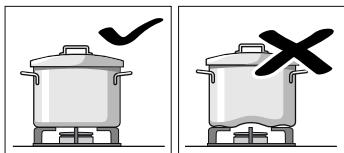

Ne uporabljajte preoblikovanih posod, ki na kuhalni plošči niso stabilne. Posode se lahko prevrnejo.

Uporabljajte samo posode z ravnim in debelim dnom.

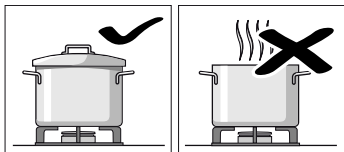

Nikoli ne kuhajte brez pokrova ali z zamaknjnim pokrovom. Tako potrošite veliko energije.

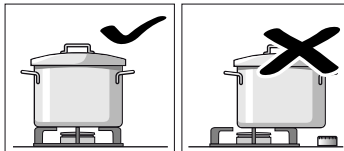

Posodo postavite na sredino gorilnikov, sicer se lahko prevrne. Velikih posodo ne postavljajte na gorilnike v bližini armatur. Te se lahko pregrejejo in posledično poškodujejo.

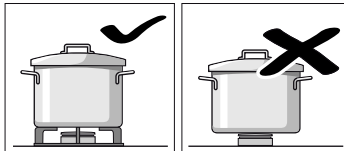

Posode postavite na rešetke, nikoli neposredno na gorilnik.

Pred uporabo se prepričajte, da so rešetke za posode in pokrovi plinskega gorilnika pravilno nameščeni.

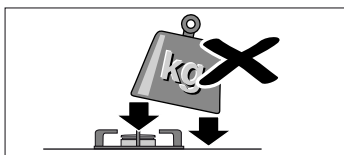

Previdno ravajte s posodami na kuhalni plošči.

Ne udarjajte po kuhalni plošči in nanjo ne postavljajte težkih predmetov.

Preglednica za pripravo jedi

Naslednja preglednica vsebuje optimalne stopnje kuhanja in čase priprave za različne jedi. Navedbe so referenčne vrednosti za štiri osebe.

Časi kuhanja in stopnje kuhanja so odvisni od vrste, teže in kakovosti jedi ter materiala posode za kuhanje. Zaradi tega lahko pride do odklonov.

Vedno uporabite ustrezno veliko posodo in jo namestite na sredino gorilnika. Oglejte si informacije o premeru posode za kuhanje. → "Primerne posode"

Informacije o preglednici

Priprava vsake jedi je sestavljena iz enega ali dveh korakov. Pri vsakem koraku so našteje naslednje informacije:

- Metoda kuhanja
- Stopnja kuhanja
- Trajanje v minutah

Metode kuhanja, ki so navedene v preglednici

- Prevretje
- Nadaljevanje s kuhanjem
- Povečevanje tlaka v loncu na pritisk
- Vzdrževanje tlaka v loncu na pritisk
- Močno zapekanje
- Lažje zapekanje
- Topljenje, razpuščanje
- * Brez pokrovke
- ** Nenehno mešanje

Opomba: Teh simbolov na aparatu ne boste našli. Služijo orientaciji za različne metode kuhanja.

V preglednici boste našli informacije o pripravi jedi na različnih gorilnikih. Priporočena možnost je prvi gorilnik. V pregledu modelov so opisani vsi gorilniki kuhalne plošče. → Stran 2

Primer:

Jed	Skupni čas v min.	1. korak	2. korak
Gorilnik			

Juhe, kremne juhe

Ribja juha	Skupni čas v min.	1. korak	2. korak
Hitro	12-17	8 7-9	1 5-8
Normalno	17-22	8 11-13	1 6-9
Vok	10-15	9 6-8	4 4-7

Ta primer prikazuje pripravo ribje juhe s pomočjo hitrega gorilnika, normalnega gorilnika in vok gorilnika.

S hitrim gorilnikom (priporočena izbira) znaša skupni čas kuhanja med 12 in 17 minut.

- 1. korak: prevretje. Uporabite stopnjo kuhanja 8 za 7-9 minut.
- 2. korak: nadaljevanje s kuhanjem. Preklopite na stopnjo kuhanja 1 za 5-8 minut.

Če uporabljate enega od drugih priporočenih gorilnikov postopajte enako.

Jed	Skupni čas v min.	1. korak			2. korak		
Gorilnik							

Juhe, kremne juhe

Ribja juha							
Hitro	12-17		8	7-9		1	5-8
Normalno	17-22		8	11-13		1	6-9
Vok	12-17		9	7-9		4	5-8
Bučkina krema, bograč							
Hitro	30-35		9	10-12		5	20-23
Normalno	45-50		9	15-17		6	30-33
Vok	25-30		9	7-9		4	18-21
Mineštra (zelenjavna juha)							
Hitro	47-52		9	10-12		5	37-40
Normalno	57-62		9	10-12		6	47-50
Vok	45-50		8	8-10		4	37-40

Testenine in riž

Špageti							
Hitro	18-22		9	8-10		6	10-12
Normalno	20-24		9	10-12		7	10-12
Vok	18-22		8	8-10		6	10-12
Riž							
Hitro	17-22		9	5-7		2	12-15
Normalno	18-23		9	7-9		6	11-14
Vok	13-18		8	4-6		4	9-12
Ravioli							
Hitro	9-14		9	4-6		6	5-8
Normalno	17-22		8	12-14		8	5-8
Vok	13-18		8	5-7		8	8-11

Zelenjava in stročnice

Kuhan krompir (pire, krompirjeva solata)							
Hitro	23-28		9	8-10		5	15-18
Normalno	25-30		9	10-12		6	15-18
Vok	25-30		7	11-13		6	14-17
Humus (pire iz čičerike)							
Hitro	50-55		9	10-12		4	40-43
Normalno	52-57		9	12-14		5	40-43
Vok	47-52		8	10-12		6	37-40
Leča							
Hitro	40-45		9	8-10		9	32-35
Normalno	50-55		9	18-20		6	32-35
Vok	45-50		7	20-22		5	25-28
Ocvrta zelenjava							
Hitro	12-17		7	6-8		6	6-9
Normalno	15-20		8	8-10		7	7-10
Vok	10-15		7	5-7		5	5-8
Sotiranje sveže zelenjave**							
Vok	6-8		9	6-8			

Jed	Skupni čas v min.	1. korak			2. korak		
Gorilnik							

Hitro	6-8		9	6-8			
Pomfrit							
Vok	12-17		8	12-17			
Hitro	15-20		9	15-20			
Normalno	25-30		9	25-30			

Jajca









Shakshuka							
Normalno	15-20		9	10-12		4	5-8
Hitro	13-18		8	7-9		3	6-9
Vok	15-20		6	11-13		4	4-7
Omleta (1 porc.)							
Normalno	3-5		8	3-5			
Hitro	2-4		9	2-4			
Vok	2-4		5	2-4			
Španska tortilja							
Hitro	25-30		9	25-30			
Vok	20-25		8	20-25			

Omake



Bešamel omaka**							
Varčno	10-15		6	2-4		6	8-11
Normalno	10-15		5	2-4		5	8-11
Vok	3-8		6	1-2		6	2-6
Omaka s sirom s plemenito plesnijo**							
Varčno	4-6		7	4-6			
Normalno	3-5		7	3-5			
Hitro	3-5		5	3-5			
Omaka napoletana							
Normalno	18-23		6	2-4		4	16-19
Hitro	15-20		8	1-3		6	14-17
Vok	12-17		8	2-4		6	10-13
Omaka carbonara							
Normalno	10-15		6	5-7		3	5-8
Hitro	8-13		5	4-6		3	4-7
Varčno	10-15		9	5-7		5	5-8



Riba





Oslič na rimski način							
Hitro	5-10		8	5-10			
Normalno	8-13		9	8-13			
Vok	5-10		7	5-10			
Pečen losos							
Hitro	5-10		7	2-4		1	3-6
Normalno	5-10		8	2-4		1	3-6
Vok	7-12		7	2-4		1	5-8
Školjke							
Hitro	5-7		9	5-7			



Jed	Skupni čas v min.	1. korak	2. korak
Gorilnik		  	  
Vok	4-6	 9 4-6	
Normalno	10-12	 9 10-12	

Meso

Račja prsa (1 kos)			
Normalno	6-8	 * 7 6-8	
Hitro	9-11	 * 7 9-11	
Vok	6-8	 * 6 6-8	





Goveji file po madžarsko			
Hitro	8-13	 * 9 8-13	
Vok	5-10	 * 8 5-10	
Normalno	12-17	 * 9 12-17	



Piščančji zrezki (8 filejev piščančjih prsi)			
Hitro	7-12	 * 9 2-4  * 6 5-8	
Vok	7-12	 * 9 2-4  * 6 5-8	
Normalno	7-12	 * 9 7-12	







Mleto meso (pašteta iz mesa, polpeti, omaka bolognese)			
Hitro	15-20	 * 8 15-20	
Normalno	20-25	 * 9 20-25	
Vok	15-20	 * 7 15-20	



Gotove jedi



Zamrznjeni kroketi (16 kosov)		Zamrznjene ribje palčke (12 kosov)	
Hitro	6-10	 8 6-10	
Normalno	8-12	 8 8-12	
Vok	6-10	 9 3-5  4 3-5	





Pečenice (12 kosov)			
Hitro	5-10	 9 1-3  7 4-7	
Normalno	7-12	 9 7-12	
Vok	5-10	 9 1-3  6 4-7	

Obarjene klobase (12 kosov)			
Normalno	8-13	 9 8-13	
Vok	9-14	 5 9-14	
Hitro	7-12	 7 7-12	



Hamburger (4 kosi)			
Hitro	4-9	 * 9 1-3  * 7 3-6	
Vok	4-9	 * 9 1-3  * 7 3-6	
Normalno	5-10	 * 9 1-3  * 8 4-7	

Zamrznjena zelenjava**			
Hitro	7-12	 * 9 7-12	
Vok	5-10	 * 9 5-10	
Normalno	12-17	 * 9 12-17	







Pica (premer: 20 cm)			
Vok	4-8	 4 4-8	
Hitro	16-20	 1 16-20	
Normalno	20-25	 1 20-25	







Jed	Skupni čas v min.	1. korak	2. korak
Gorilnik		  	  



Sladice



Rižev puding**			
Normalno	30-35	 * 8 9-11  * 4 21-24	
Varčno	40-45	 * 9 12-14  * 2 28-31	
Vok	23-28	 * 7 8-10  * 5 15-18	

Mlečna čokolada			
Varčno	10-14	 * 1 10-14	
Normalno	16-20	 * 1 16-20	
Vok	3-7	 * 1 3-7	

Palačinke (4 kosi)			
Hitro	17-22	 * 7 1-3  * 5 16-19	
Vok	8-13	 * 8 1-3  * 5 7-10	
Normalno	20-25	 * 8 1-3  * 6 19-22	

Puding iz kruha			
Hitro	25-30	 9 10-12  6 15-18	
Vok	23-28	 9 8-10  8 15-18	
Normalno	27-32	 9 10-12  7 17-20	

Španski puding**			
Hitro	3-8	 * 5 3-8	
Normalno	8-13	 * 5 8-13	
Vok	3-8	 * 4 3-8	

Kolač iz umešanega testa (v vodni kopeli)			
Hitro	35-40	 9 35-40	
Vok	40-45	 9 40-45	
Normalno	45-50	 9 45-50	

Nasveti za kuhanje

- Za pripravo kremnih juh in stročnic uporabite lonec na pritisk. Čas priprave se občutno skrajša. Če uporabljate lonec na pritisk, upoštevajte navodila proizvajalca.
- Kadar kuhate riž in krompir, pokrijte posodo vedno s pokrovko. Čas priprave se s tem občutno skrajša.
- Pri jedeh, ki se kuhajo v ponvi, je treba najprej segreti olje. Takoj, ko ste začeli s pečenjem, vzdržujte temperaturo konstantno tako, da po potrebi prilagodite stopnjo kuhanja. Če pripravljate več porcij počakajte, da ste ponovno dosegli kuhalno temperaturo. Jed večkrat obrnite.

Čiščenje in vzdrževanje

Čiščenje

Ko se je aparat ohladil, ga očistite z gobico, vodo in milom.

Površine posameznih delov gorilnika očistite po vsaki uporabi in v hladnem stanju. Tudi najmanjši ostanki (prekipele jedi, mastni madeži, itd.) se zapečejo na površino in jih je pozneje zelo težko odstraniti. Za pravilen plamen morajo biti luknje in reže gorilnika čiste.

Premikanje posod lahko na rešetki pusti kovinske sledi.

Gorilnike in rešetke čistite z milnico in nikoli ne uporabljajte kovinske krtačke.

Rešetke je mogoče očistiti tudi v pomivalnem stroju. Uporabite čistilna sredstva, ki jih priporoča proizvajalec pomivalnega stroja. Kadar je rešetka zelo umazana, jo prej očistite.

Pokrovov gorilnikov ne čistite v pomivalnem stroju.

Če imajo rešetke gumijaste nastavke, bodite pri čiščenju še posebej previdni. Nastavki se lahko odstranijo in poškodujejo rešetko kuhalne plošče.

Vedno posušite vse gorilnike in rešetke. Vodne kapljice ali vlažna mesta na začetku postopka kuhanja lahko poškodujejo emajl.

Ko ste gorilnike očistili in posušili, se prepričajte, da so pokrovi dobro nameščeni na delilnikih.

Pozor!

- Ne odstranjujte upravljalnih elementov, da bi očistili aparat. Vлага, ki vdre, lahko poškoduje aparat.
- Ne uporabljajte parnih čistilnikov. Tako lahko poškodujete kuhavno ploščo.
- Za odstranjevanje zasušenih ostankov hrane s kuhališča ne uporabljajte abrazivnih sredstev, kovinskih gobic, ostrih predmetov, nožev in podobnega.
- Mesta, ki povezuje steklo s pokrovi gorilnika in kovinskimi profili, ne čistite z nožem, strgalom ali podobnim. Prav tako s temi stvarmi ne čistite steklenih in aluminijastih plošč, če je aparat opremljen z njimi.

Vzdrževanje

Nemudoma odstranite prekipele tekočine. Tako preprečite lepljenje ostankov jedi in prihranite trud in čas.

Posod ne vlecite po steklu, da preprečite praske. Prav tako pazite, da na steklo ne padejo trdi ali koničasti predmeti. Robov kuhališča ne izpostavljajte udarcem.

Peščena zrna (npr. od čiščenja zelenjave) opraskajo stekleno površino.

Karameliziran sladkor ali prekipela živila z veliko vsebnostjo sladkorja je treba takoj odstraniti s kuhališča s strgalom za steklo.

Motnja, kaj storiti?

V nekaterih primerih je mogoče motnje odstraniti na preprost način. Preden pokličete servisno službo, najprej upoštevajte naslednje nasvete:

Motnja	Možen vzrok	Rešitev
V splošnem električnem delovanju je prišlo do motnje.	Okvara varovalke.	Poglejte v omarico z varovalkami, ali je varovalka v okvari in jo po potrebi zamenjajte.
	Sprožila se je samodejna varovalka ali zaščitno stikalo na diferenčni tok.	Preverite na upravljalnem polju, ali je prišlo do izpada samodejne varovalke oz. zaščitnega stikala na diferenčni tok.
Samodejni vžig ne deluje.	Možno je, da so se med vžigalnimi svečkami in gorilniki nabrali ostanki jedi ali ostanki čistil.	Prostor med vžigalno svečko in gorilnikom mora biti čist.
	Gorilniki so vlažni.	Skrbno osušite pokrove gorilnikov.
	Pokrovi gorilnikov niso pravilno nameščeni.	Pokrovi morajo biti pravilno nameščeni.
	Aparat ni ozemljen, je nestrokovno priključen ali pa je ozemljitveni kabel poškodovan.	Obrnite se na elektroinštalaterja.
Samodejni vžig ne deluje, na zaslonu se pojavi simbol F I ali F 2 .	Elektronika se je pregrela.	Izklopite gorilnike ali uporabljajte le najnižjo stopnjo plama, dokler se elektronika ne ohladi dovolj.
Plamen gorilnika gori neena-komerno.	Deli gorilnika niso pravilno nameščeni.	Dele gorilnika namestite pravilno in na pravi gorilnik.
	Odprtine gorilnika so umazane.	Očistite odprtine gorilnika.
Pretok plina ne deluje pravilno ali pa plin ne izhaja.	Dovod plina je zaprt z ventili, ki so nameščeni na dovodu plina.	Odprite ventile, ki so nameščeni na dovodu plina.
	Če je plin shranjen v plinski jeklenki, preverite, da ta ni prazna.	Zamenjajte plinsko jeklenko.

Motnja	Možen vzrok	Rešitev
V kuhinji je vonj po plinu.	Plinski ventil je odprt.	Zaprite plinske ventile.
	Plinska jeklenka je bila nestrokovno priključena.	Plinska jeklenka mora biti strokovno priključena.
	Morda uhaja plin.	Zaprite glavni ventil plinske napeljave, prezračite prostor in nemudoma pokličite pooblaščenega inštalaterja, ki naj preveri plinski sistem in izda certifikat o namestitvi. Aparata ne uporabljajte, dokler se ne prepričate, da iz sistema ali aparata ne uhaja plin.
Gorilnik se izklopi, takoj ko izpustite upravljalni gumb.	Upravljalnega gumba niste držali dovolj dolgo.	Če je gorilnik vklopljen, držite upravljalni gumb nekaj sekund dlje.
	Odprtine gorilnika so umazane.	Očistite odprtine gorilnika.
Na zaslonu se prikažejo F3, F4, F5, F6, F7, F8, F9 .	Napaka elektronike.	Kuhalno ploščo odklopite z električnega omrežja. Počakajte nekaj sekund in jo znova priključite. Če prikaz znova zasveti, obvestite servisno službo.
Prikaz stopnje kuhanja na zaslonu se pogosto ne ujema s stopnjo, ki ste jo izbrali z upravljalnim gumbom.	Napačno umerjena elektronika.	Opravite umerjanje v skladu z navodili za uporabo.

Servisna služba

Ko pokličete servisno službo, pripravite številko izdelka (št. E) in proizvodno številko (št. FD) svojega aparata. Te informacije so navedene na napisni ploščici, ki je nameščena pod kuhalno ploščo, in na etiketi v navodilih za uporabo.

Podatke glede vseh držav, boste našli v priloženem seznamu servisnih služb.

Zaupajte pristojnosti proizvajalca. Tako boste lahko prepričani, da popravila opravljajo izšolani servisni tehniki z originalnimi nadomestnimi deli za vaš aparat.

Garancijski pogoji

Če se aparat proti pričakovanjem poškoduje ali ne izpolnjuje vaših zahtev glede kakovosti, nas o tem čim prej obvestite. Garancijo lahko uveljavljate le, če aparat ni bil izpostavljen nepooblaščenim spremembam oz. uporabi.

Garancijske pogoje določajo naša predstavništva v državi nakupa aparata. Podrobne informacije dobite na prodajnih mestih. Če želite uveljavljati garancijo, morate predložiti račun, ki ste ga prejeli ob nakupu aparata.

Pridržujemo si pravico do sprememb.

Varstvo okolja

Če je na napisni ploščici aparata nameščen simbol , upoštevajte naslednja navodila.

Okolju prijazno odstranjevanje

Embalažo odstranite na okolju prijazen način.



Ta naprava je označena v skladu z evropsko smernico o odpadni električni in elektronski opremi (waste electrical and electronic equipment - WEEE).

V okviru smernice sta določena prevzem in recikliranje starih naprav, ki veljata v celotni Evropski uniji.

Embalaža vašega aparata je sestavljena iz materialov, ki zagotavljajo učinkovito zaščito pri transportu. Te materiale je mogoče v celoti uporabiti znova, kar zmanjšuje obremenitve okolja. K varstvu okolja prispevali, če boste upoštevali naslednje nasvete:

- Embalažo odstranite v smetnjak za materiale, ki so primerni za recikliranje.
- Preden aparat, ki ga ne uporabljate več, odstranite, poskrbite, da bo neuporaben. Pri svoji lokalni upravi se pozanimajte, kje je najbližje zbirališče odpadnega materiala in svoj aparat oddajte tam.
- Uporabljene maščobe za peko ali olja ne zlivajte v korito. Olje shranite v posodo, ki se da zapreti, in ga odnesite na zbirališče za odpadni material, ali pa ga odvrzite v smetnjak, če nimate druge možnosti (tako bo olje prispelo na nadzorovanem odlagališču smeti - kar sicer ni najboljša rešitev, vendar na ta način preprečite vsaj onesnaževanje voda).



Robert Bosch Hausgeräte GmbH

Carl-Wery-Straße 34
81739 München, GERMANY

www.bosch-home.com



9001133264
960413(C)